

saxun[®]

Sistemas
de Carpintería
de Aluminio
y PVC



Lauda R 75 HV

saxun^í
Tu mundo, nuestro universo.

Aperturas

Modulaciones

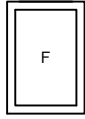

Fijo

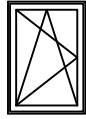

Oscilo batiente



Abatible superior



Oscilo batiente con abatible superior

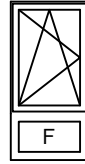

Oscilo batiente con fijo inferior

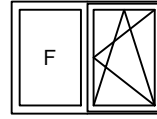

Ventana fijo oscilo batiente

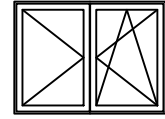

Ventana 2 hojas practicable-oscilo batiente

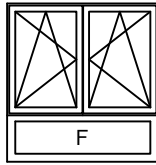

Ventana 2 hojas con fijo inferior

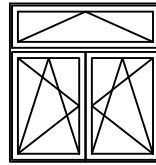

Ventana 2 hojas con abatible superior

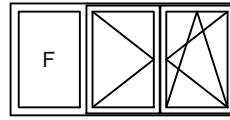

2 hojas practicable-oscilo batiente con fijo lateral

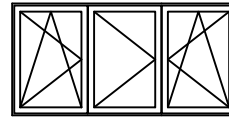

3 hojas oscilo batiente-practicable-oscilo batiente

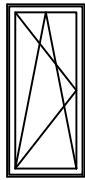

Puerta 1 hoja Oscilo batiente

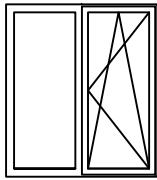

Puerta 1 hoja con fijo lateral

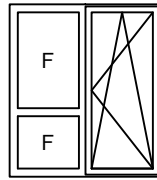

Puerta oscilo batiente 1 hoja con fijos laterales

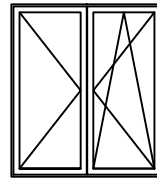

Puerta 2 hojas practicable-oscilo batiente

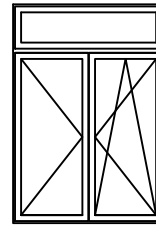

Puerta 2 hojas practicable-oscilo batiente con fijo

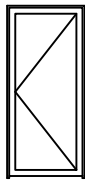

Puerta calle 1 hoja

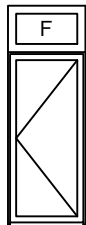

Puerta calle 1 hoja con fijo superior

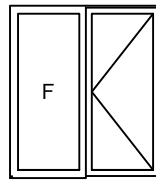

Puerta calle 1 hoja con fijo lateral

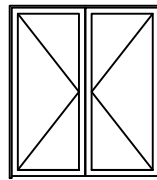

Puerta calle 2 hojas

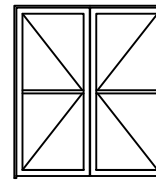

Puerta calle 2 hojas con travesaño en hoja

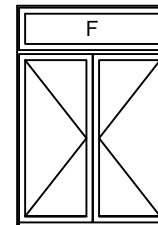

Puerta calle 2 hojas con fijo superior

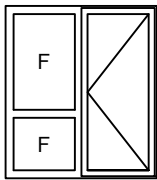

Puerta calle 1 hoja con fijos laterales



Puerta calle exterior 1 hoja



Puerta calle exterior 1 hoja con fijo superior

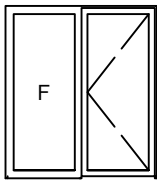

Puerta calle exterior 1 hoja con fijo lateral

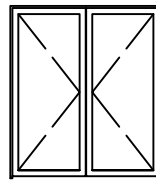

Puerta calle exterior 2 hojas

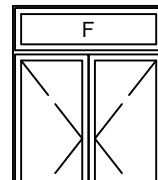

Puerta calle exterior 2 hojas con fijo superior

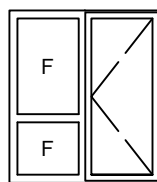

Puerta calle exterior 1 hoja con fijos laterales

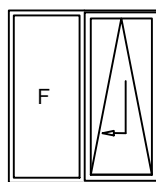

Puerta o ventana oscilo-paralela

Acristalamientos

⋮ Configuración de vidrios

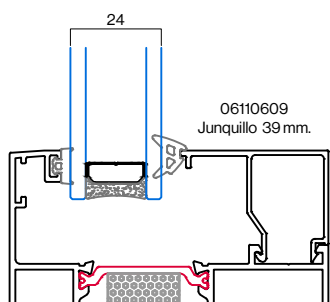
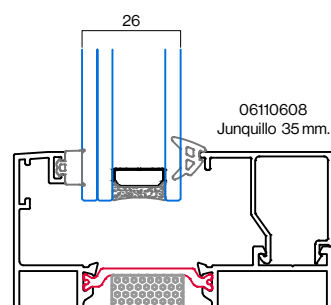
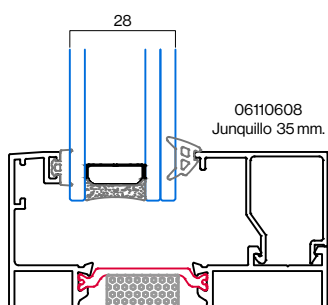
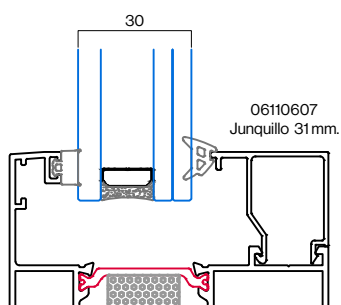
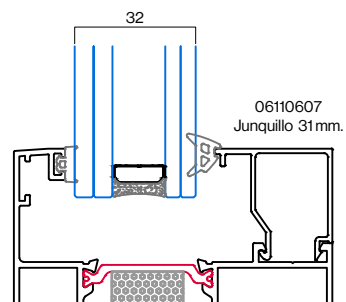
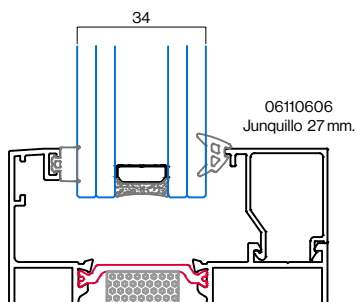
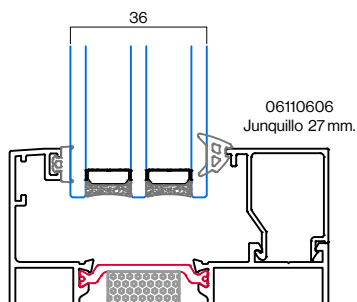
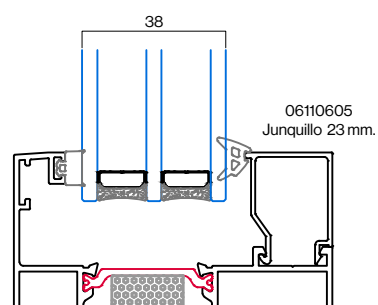
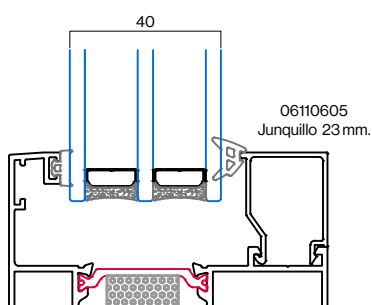
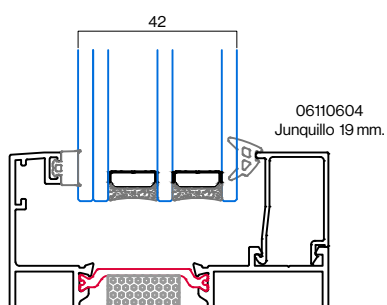
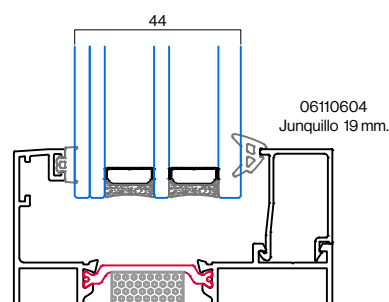
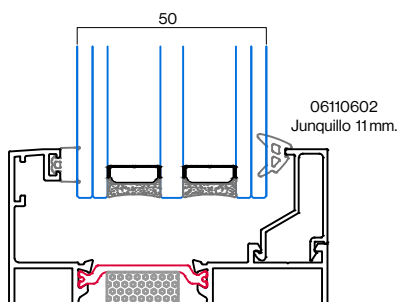
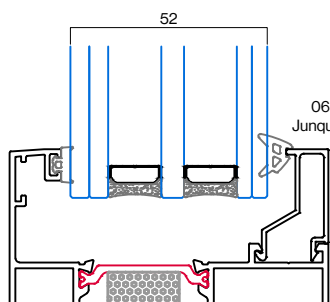

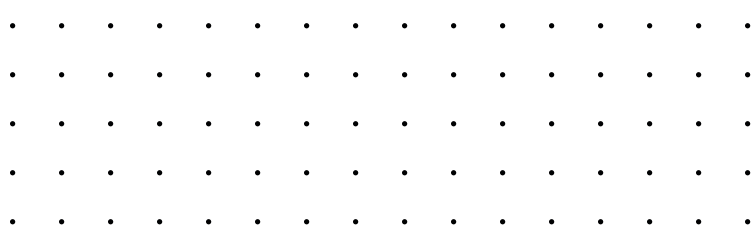

Acristalamientos

Colocación de calzos

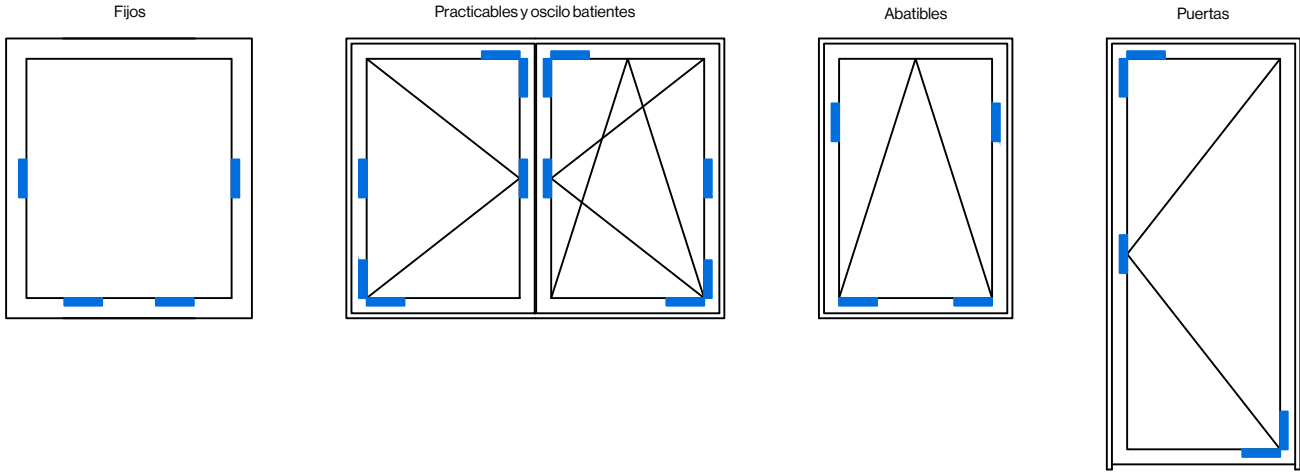

Calzos utilizados

- 1-Ajuste perfecto y seguro sobre cualquier perfil.
- 2-No se desliza ni se cae, incluso colocándolo boca abajo.
- 3-Permite acristalamiento vertical.
- 4-No son necesarias siliconas ni pegamentos para su instalación.

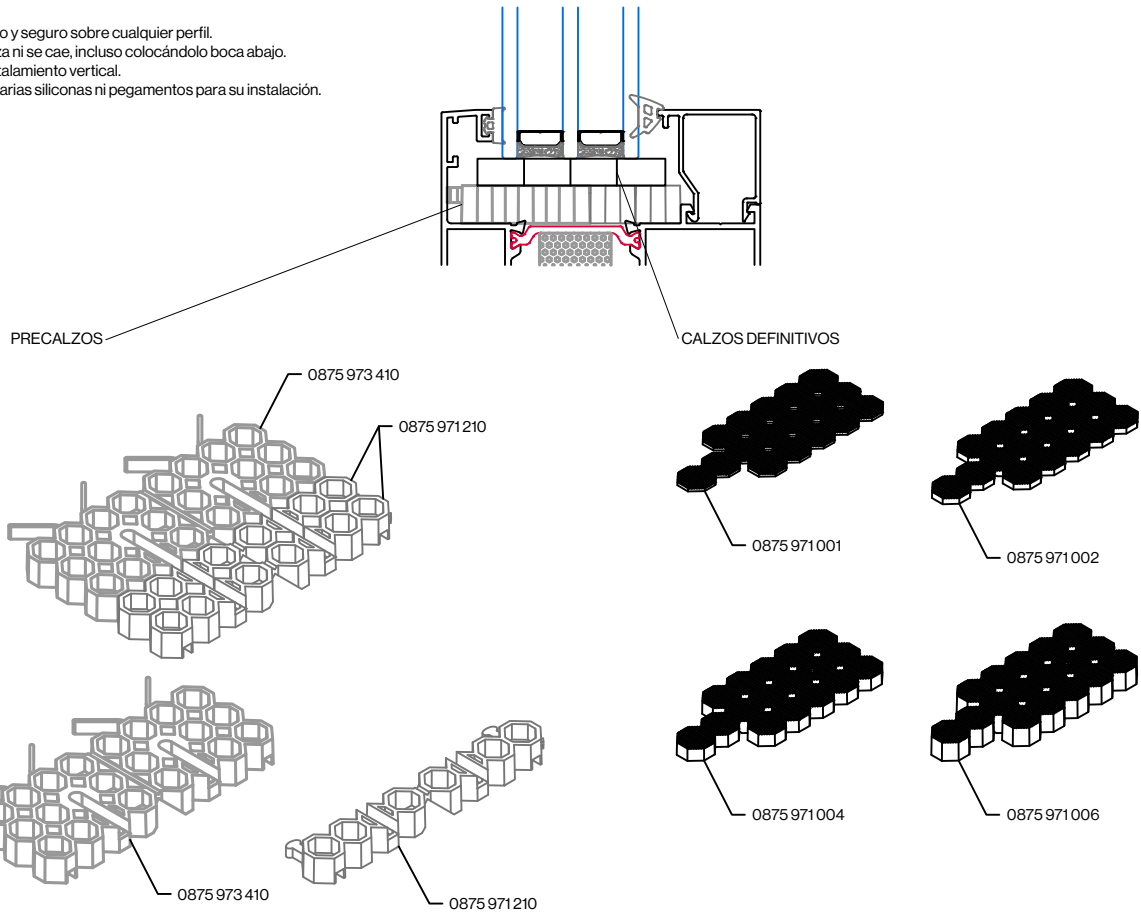

Perfiles principales

⋮ Marcos

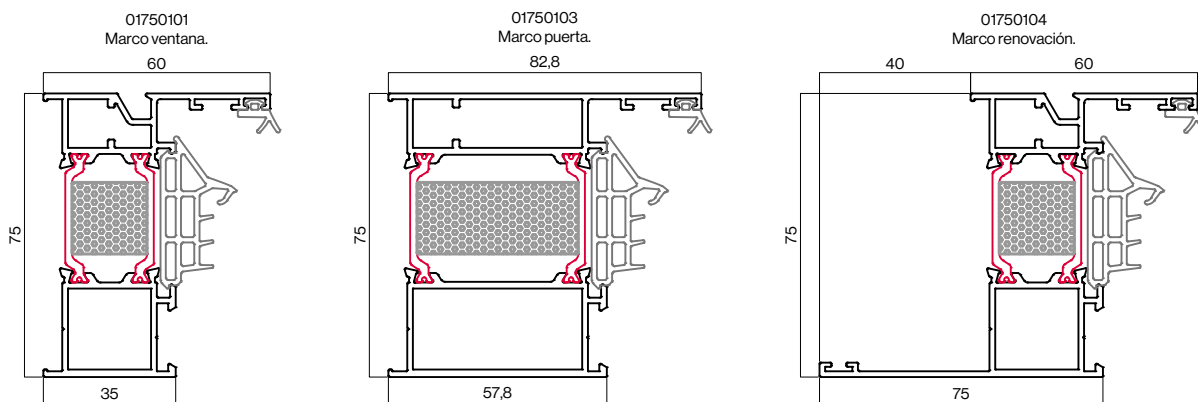

⋮ Hojas

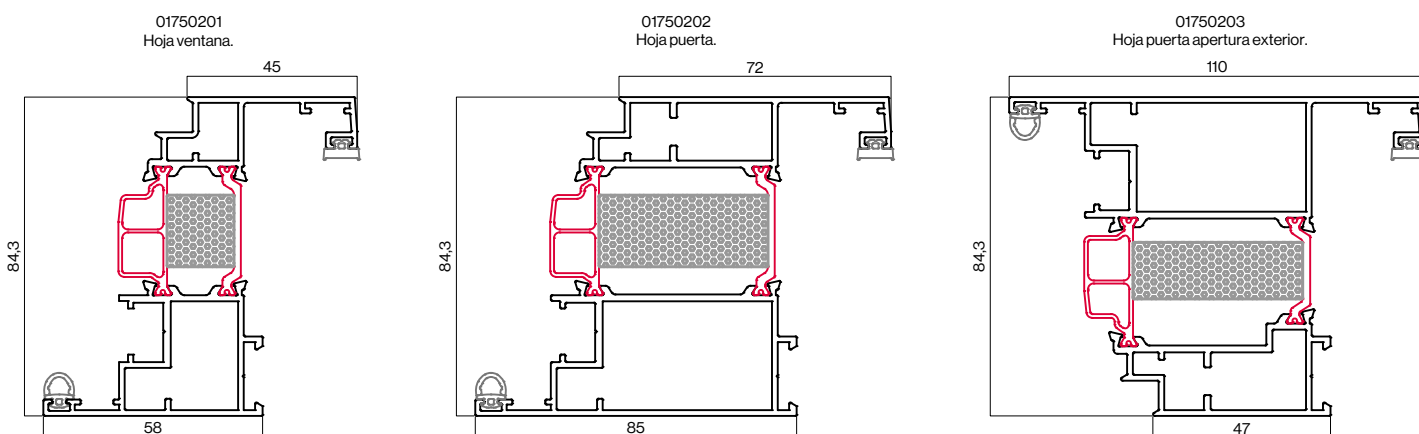

⋮ Inversor

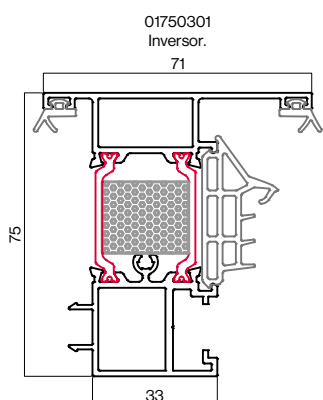

⋮ Travesaños

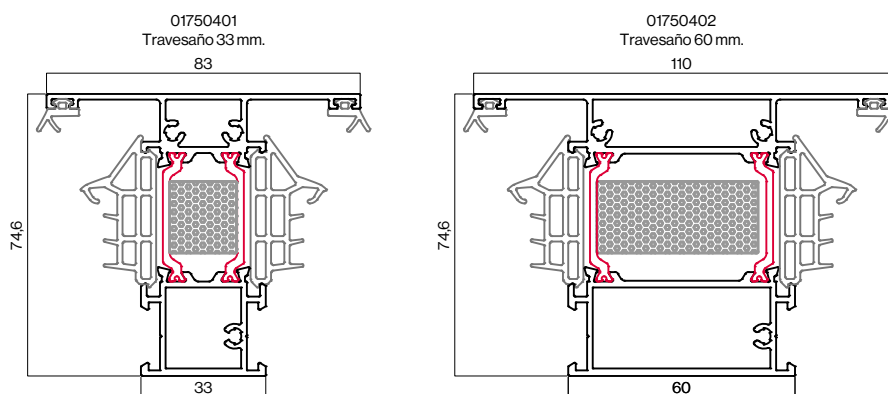

Perfiles de unión distanciadores

Uniones

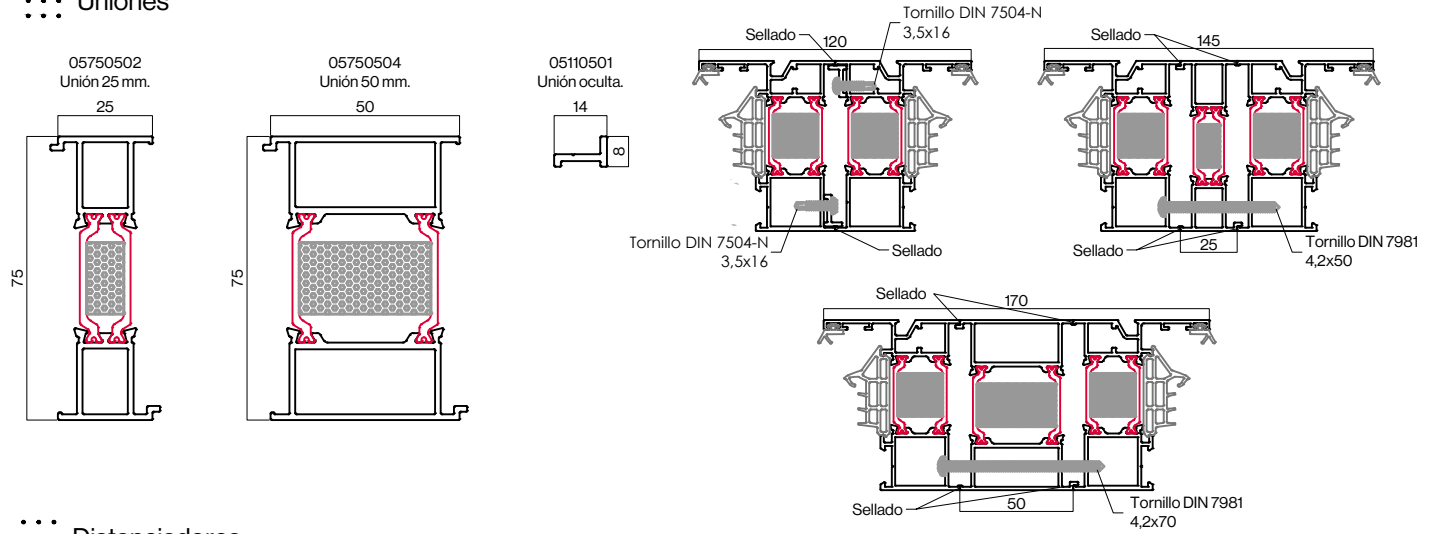

Distanciadores

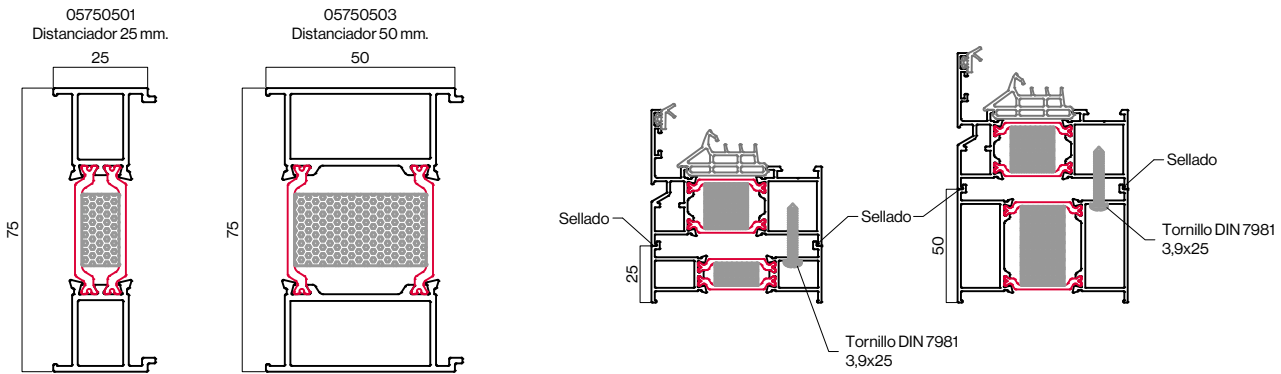

Perfiles de refuerzo

Refuerzos

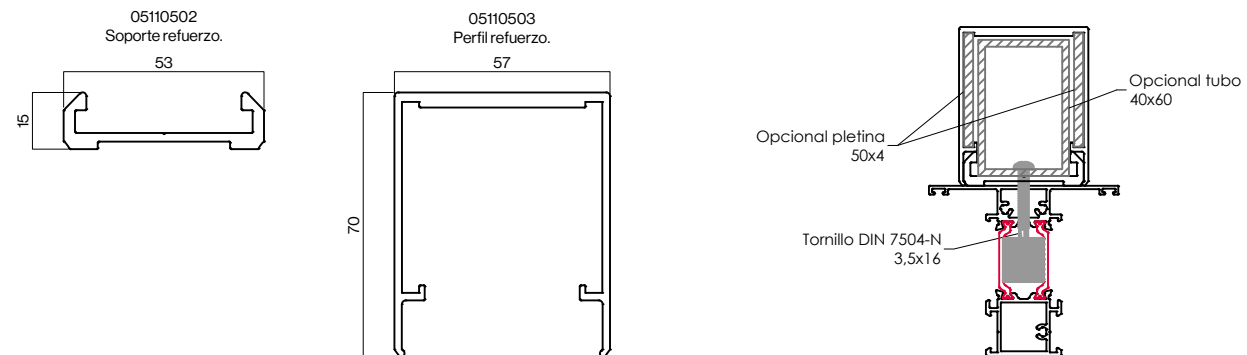

Perfiles remate puerta

⋮ Paso inferior con pisadera

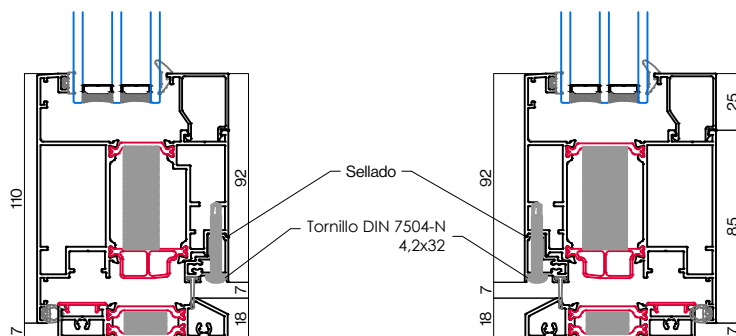
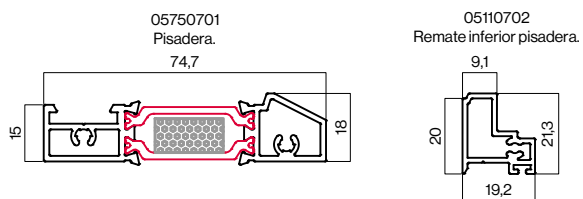

⋮ Paso inferior libre

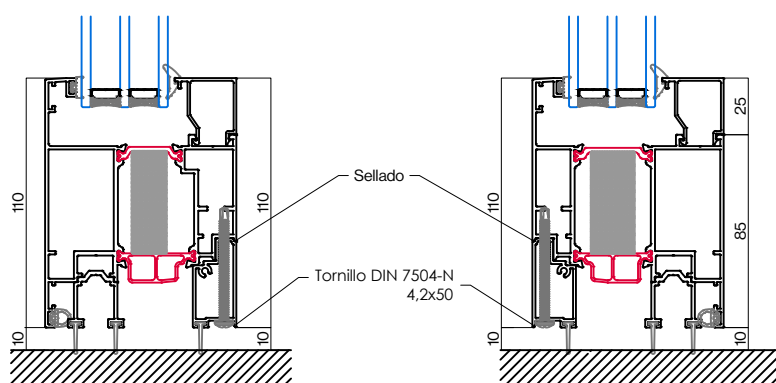
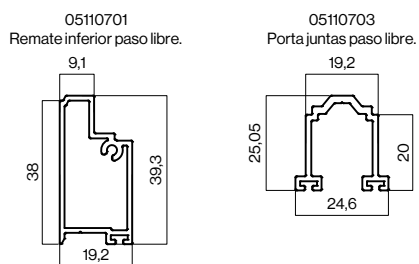

Perfiles esquineros

Esquinero 90°

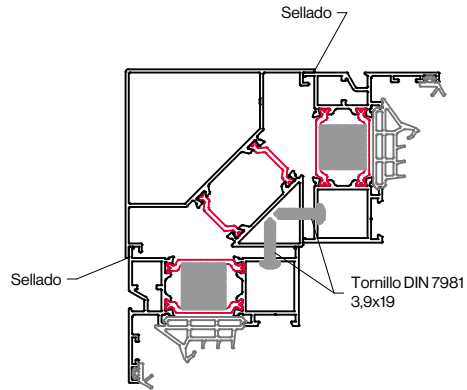
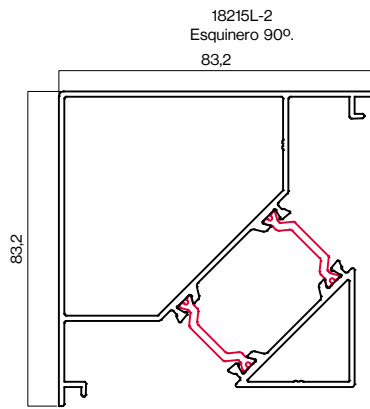

Esquinero regulable sin persiana

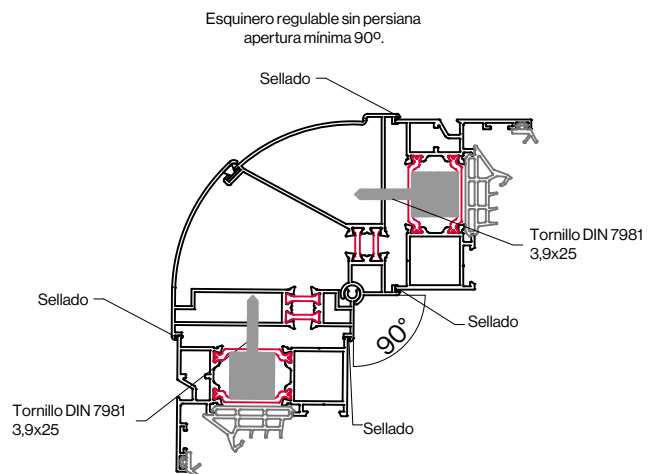
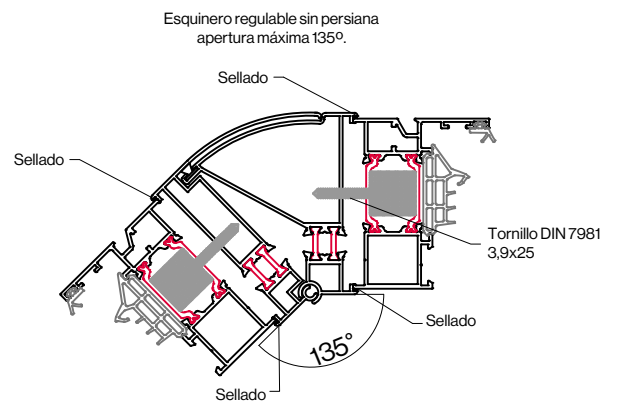
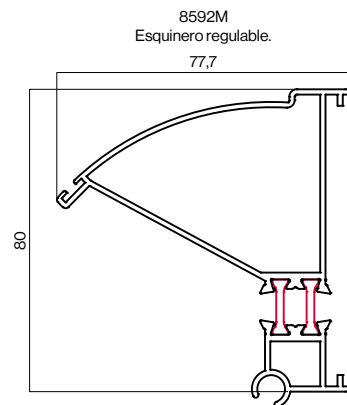
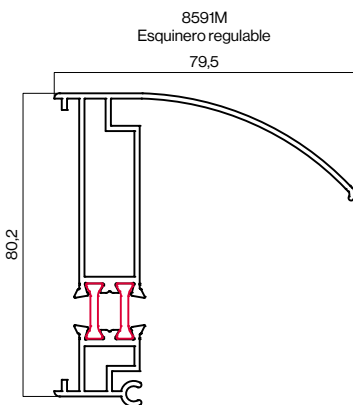

Perfiles esquineros

Esquinero regulable con persiana guía 120 para EUROSTAND 155

A1622
Esquinero macho.
137

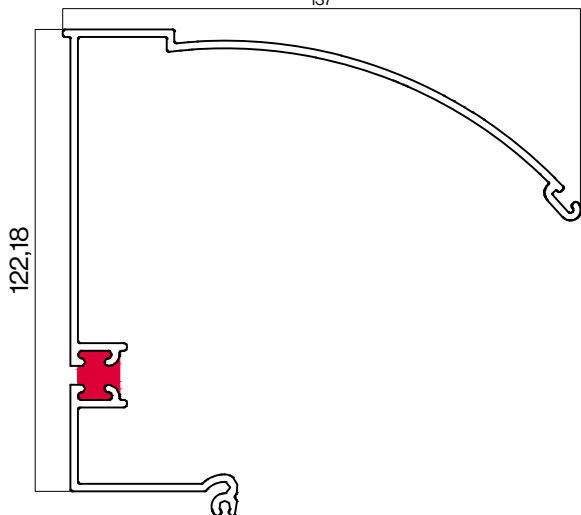

B1622
Esquinero hembra.
141,2

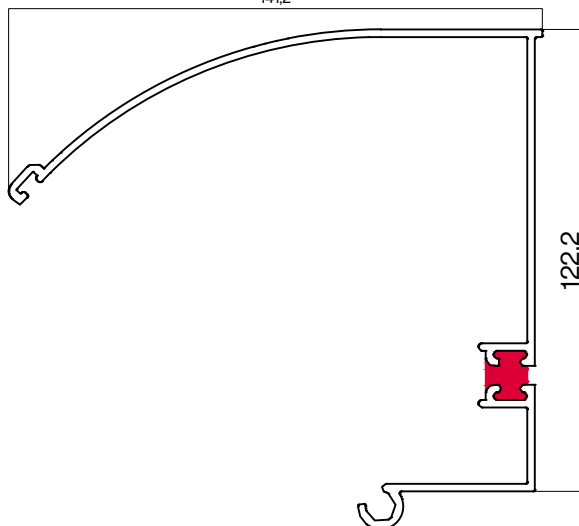

Esquinero regulable con persiana
apertura máxima 135°.

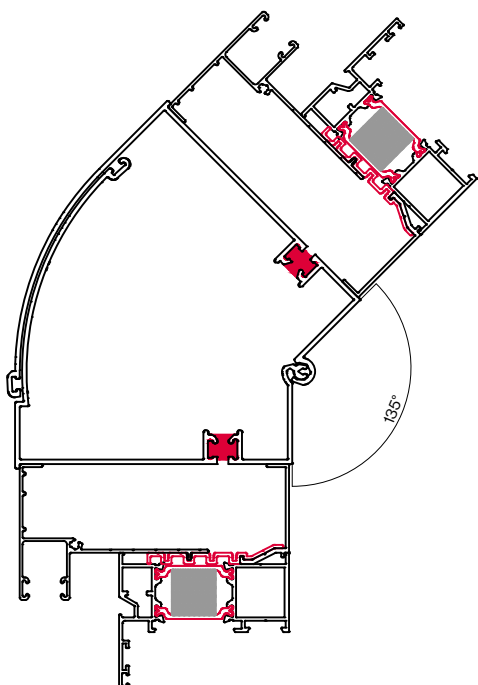

Esquinero regulable con persiana
apertura mínima 90°.

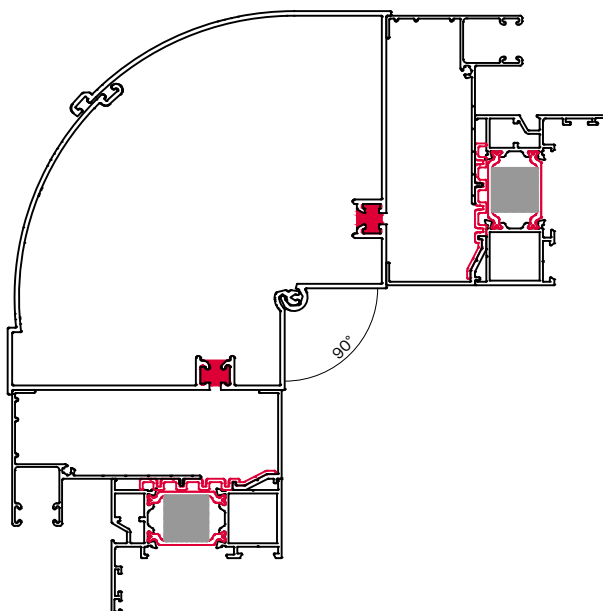

Perfiles esquineros

Esquinero regulable con persiana guía 120 para EUROSTAND 185

10003
Esquinero macho.
182,8

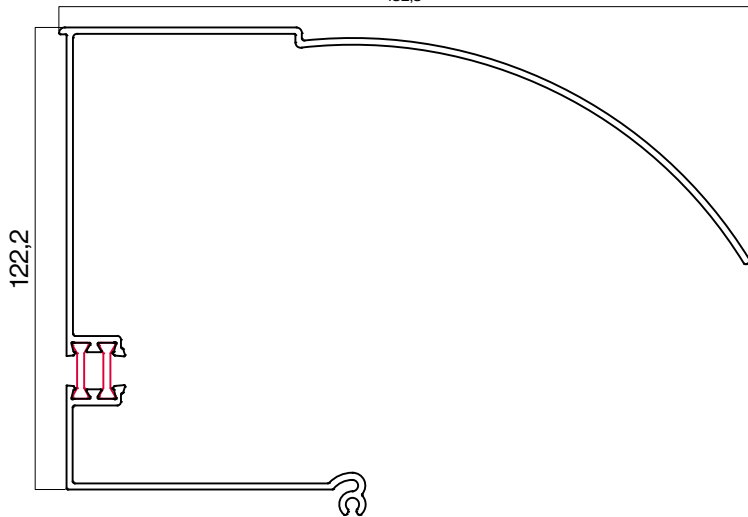

10002
Esquinero hembra
152,4

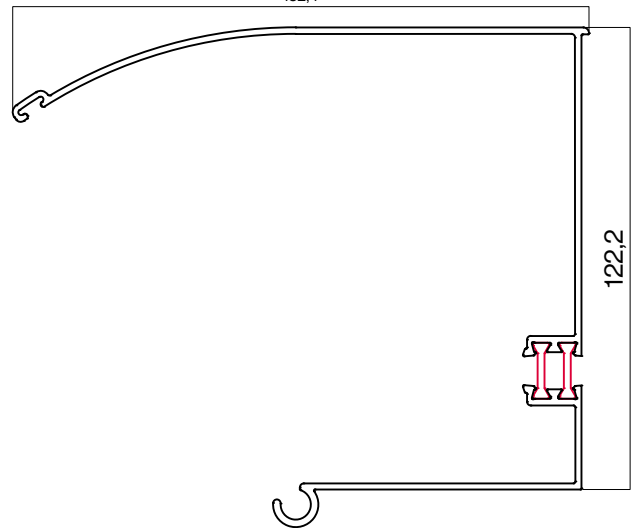

Esquinero regulable con persiana
apertura máxima 135°.

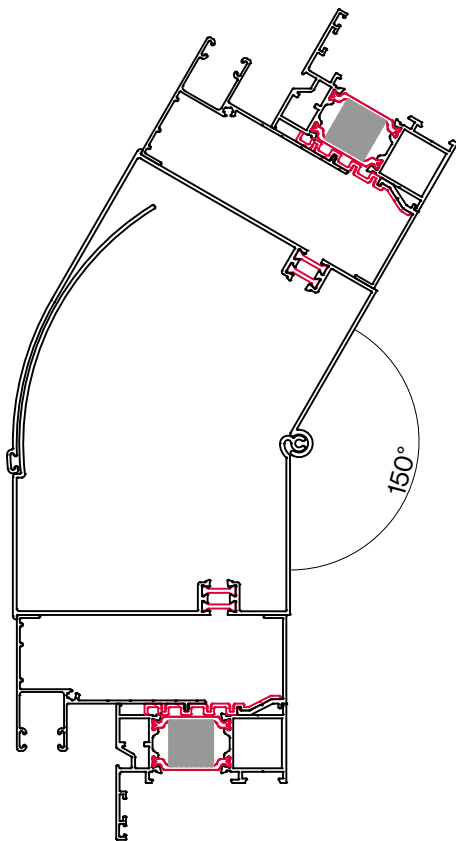

Esquinero regulable con persiana
apertura mínima 90°.

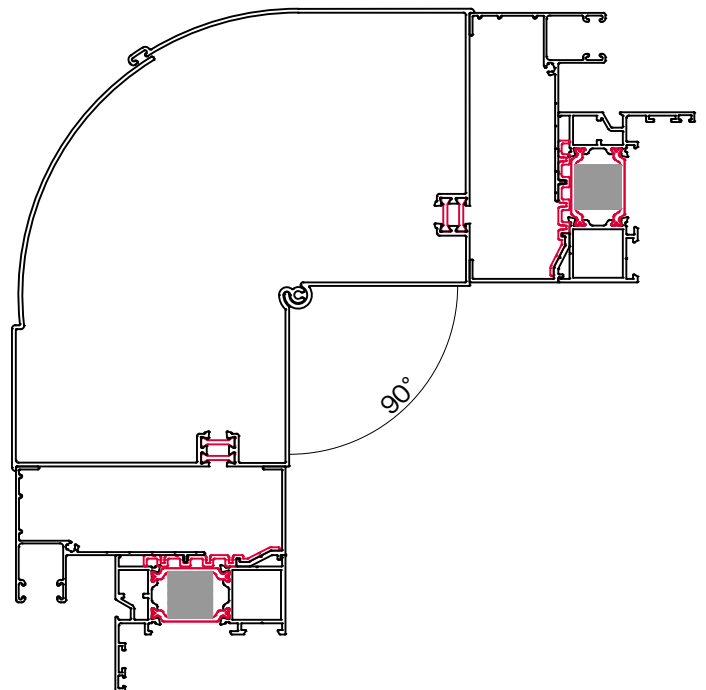

Perfiles guías

Guías monoblock

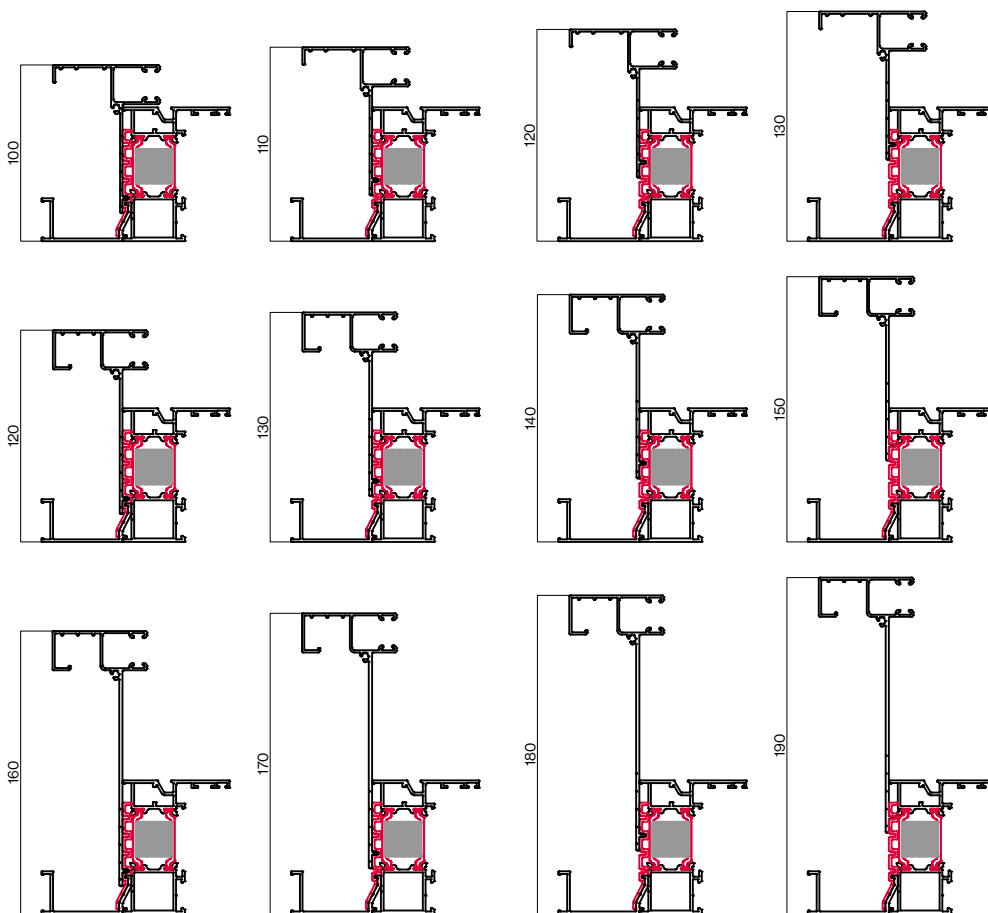
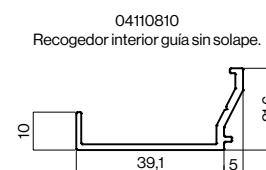
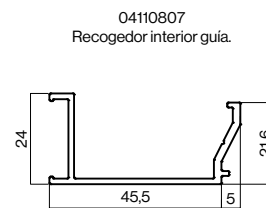
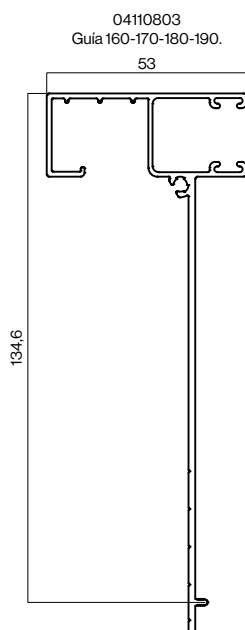
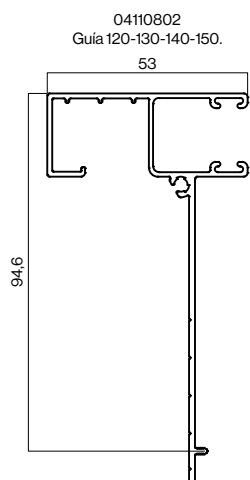
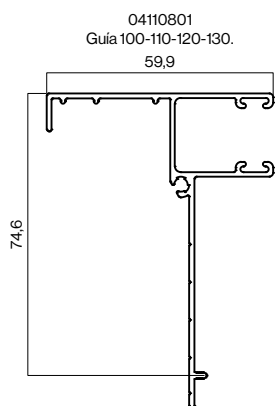

Perfiles guías

⋮ Guías motorizadas

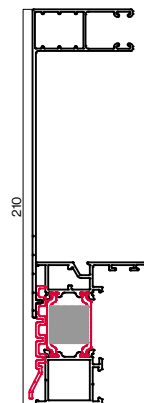
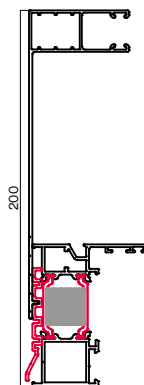
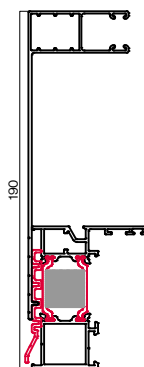
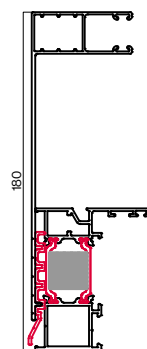
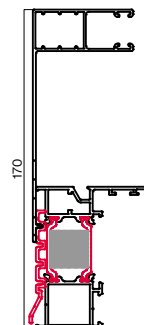
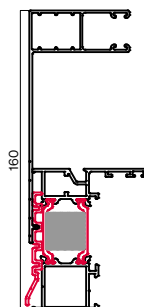
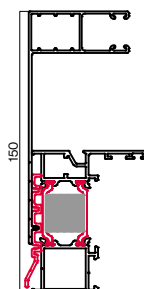
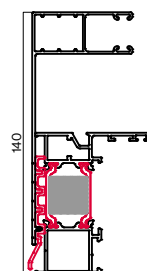
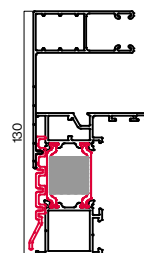
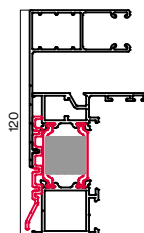
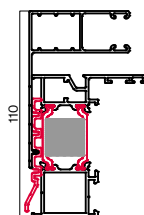
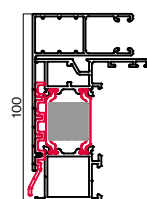
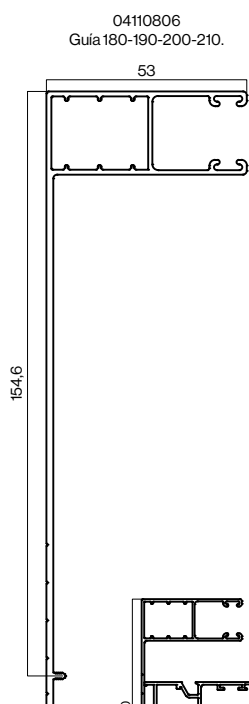
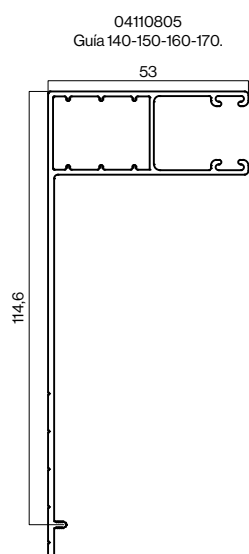
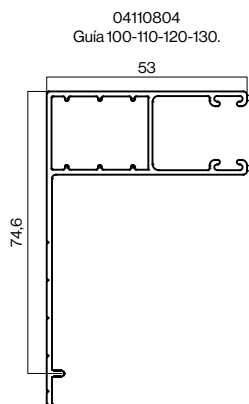

Perfiles guías

☐☐☐ Guías doble monoblock

04110809
Guía doble.
108,5

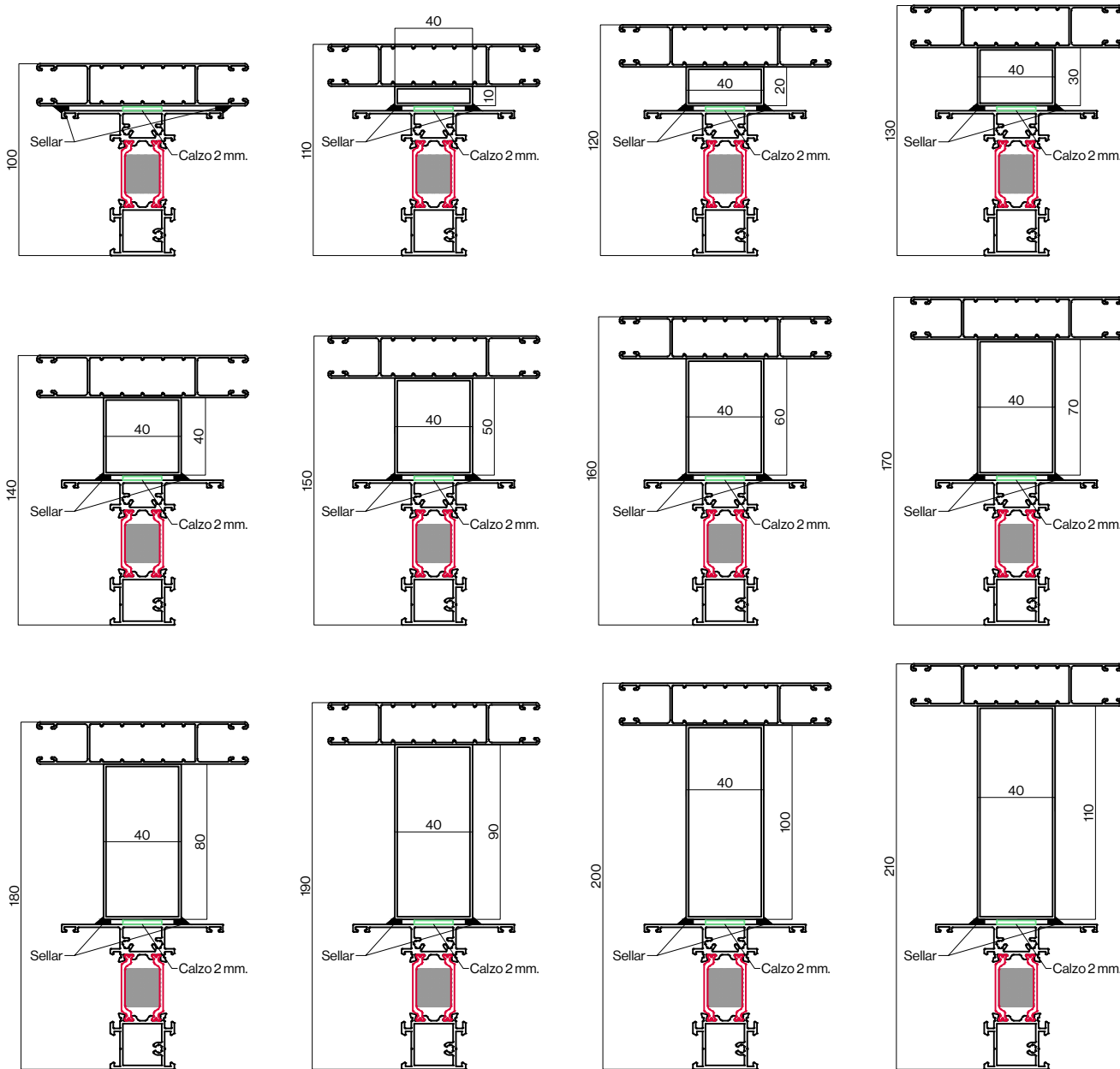
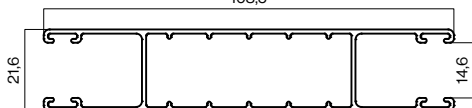

Perfil remate recto

Remate recto

04110909
Remate recto.

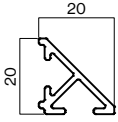

Detalle con guía monoblock caravista enrasado

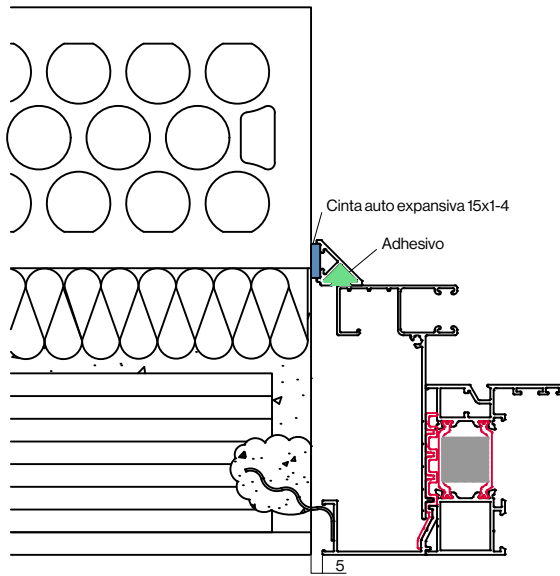

Detalle con guía monoblock caravista saliente

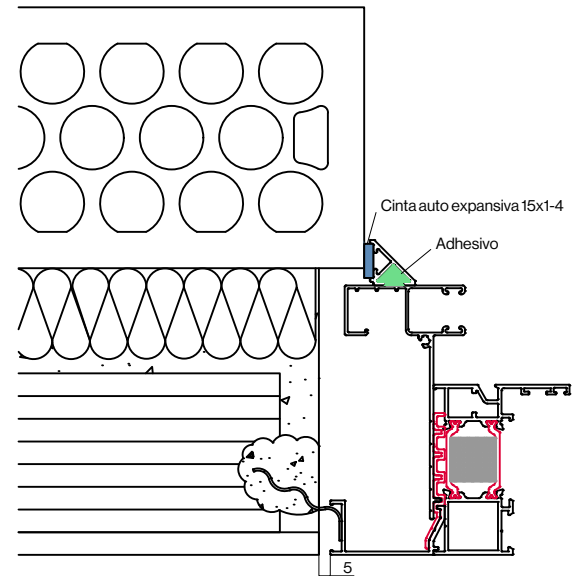

Detalle caravista enrasado

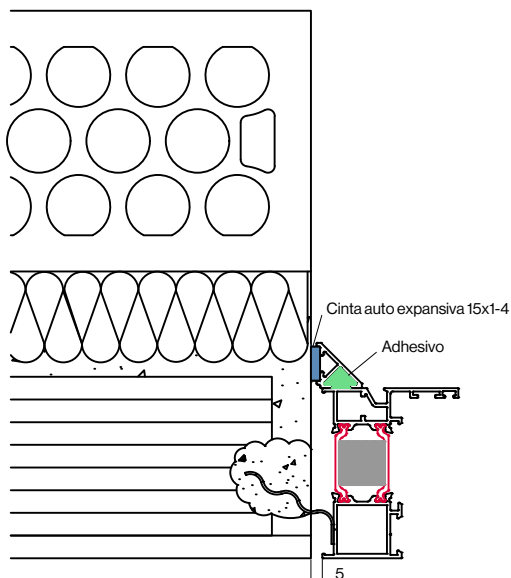

CINTA AUTOEXPANSIVA

SODAL - Ref. Soudaband PRO BG-15/1-4
ISOCHEMI - Ref. ISO-BLOCO 600-15/1-4

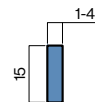

Perfiles solapes

☐☐☐ Solapes enrasados

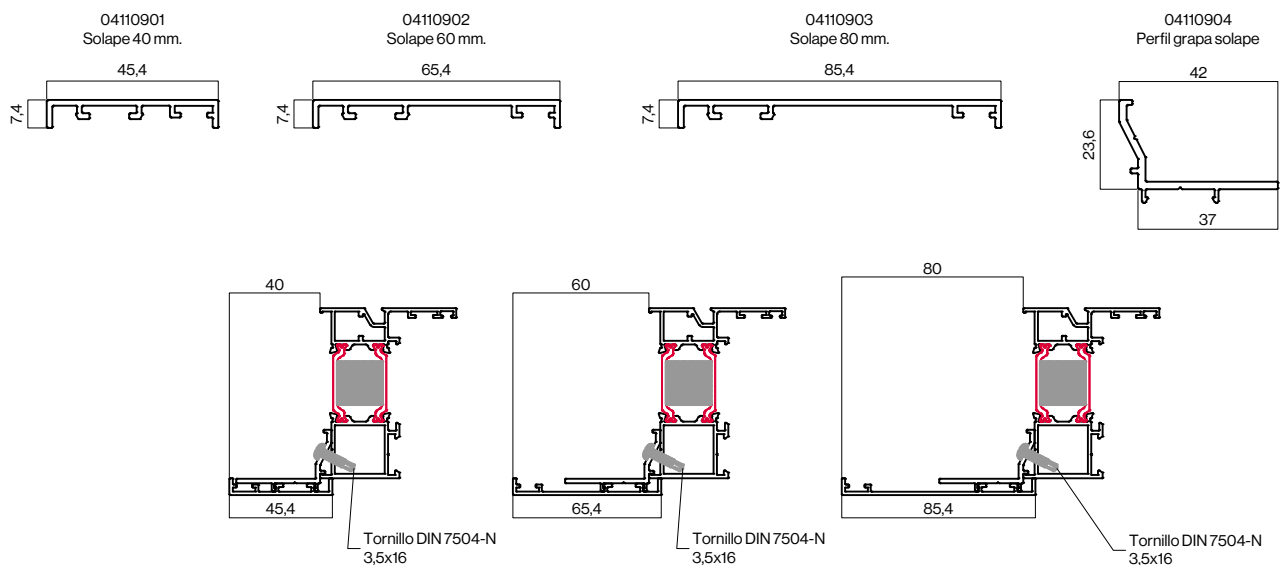

☐☐☐ Solapes retranqueados

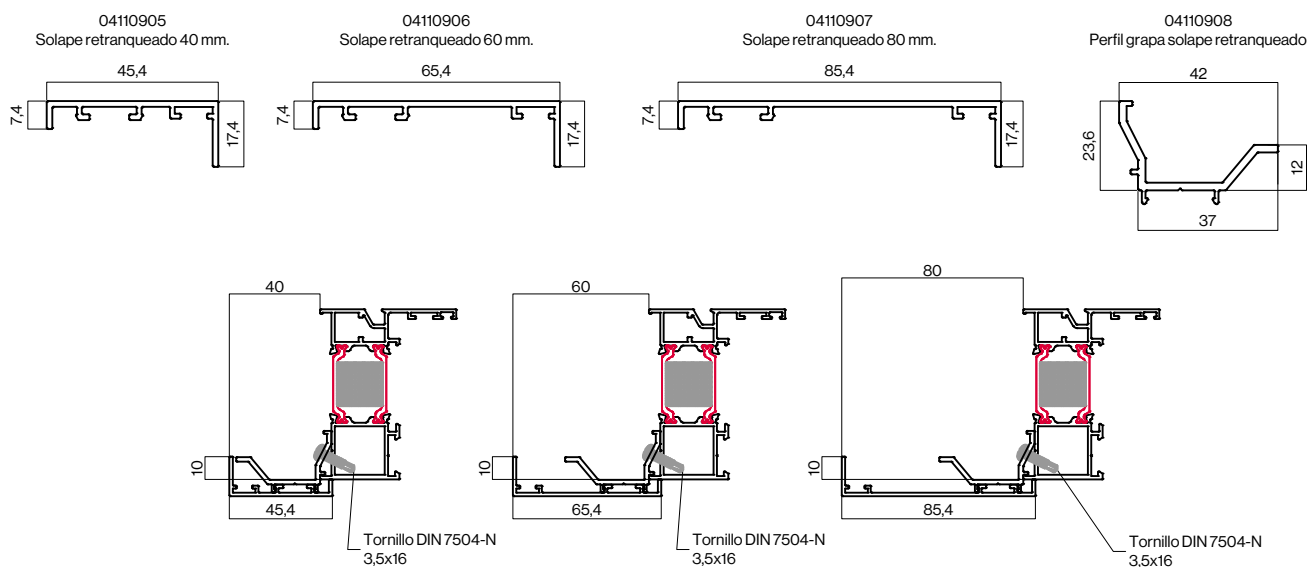

Este tipo de solape nos permite poder colocar las ventanas cuando las obras tengan la cámara muy pequeña ya que nos adelanta la carpintería 10 mm hacia el interior de la vivienda.

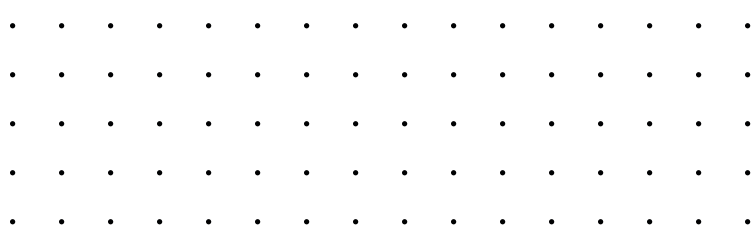

Secciones

⋮⋮⋮ Ventana fija

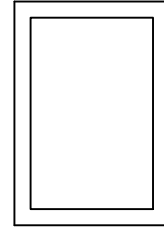
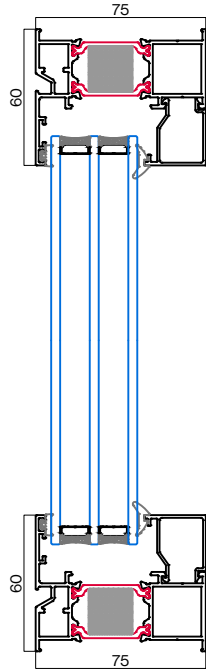

Secciones

☐☐☐ Ventana 1 hoja

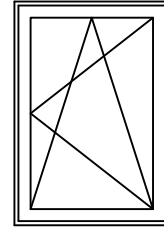
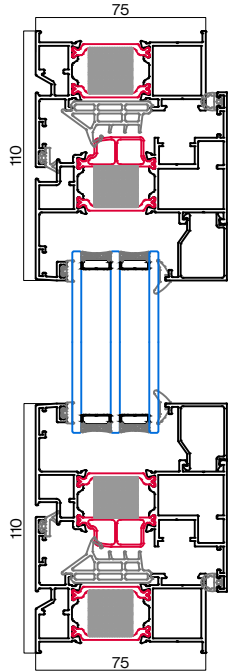

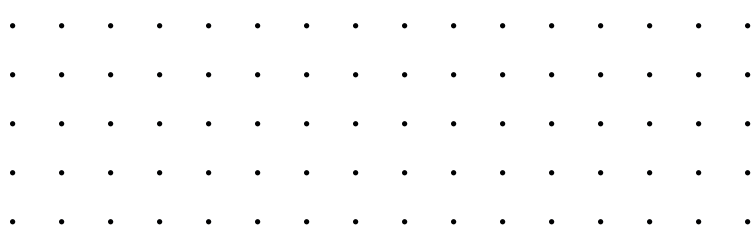

Secciones

⋮ Ventana 1 hoja marco renovaión

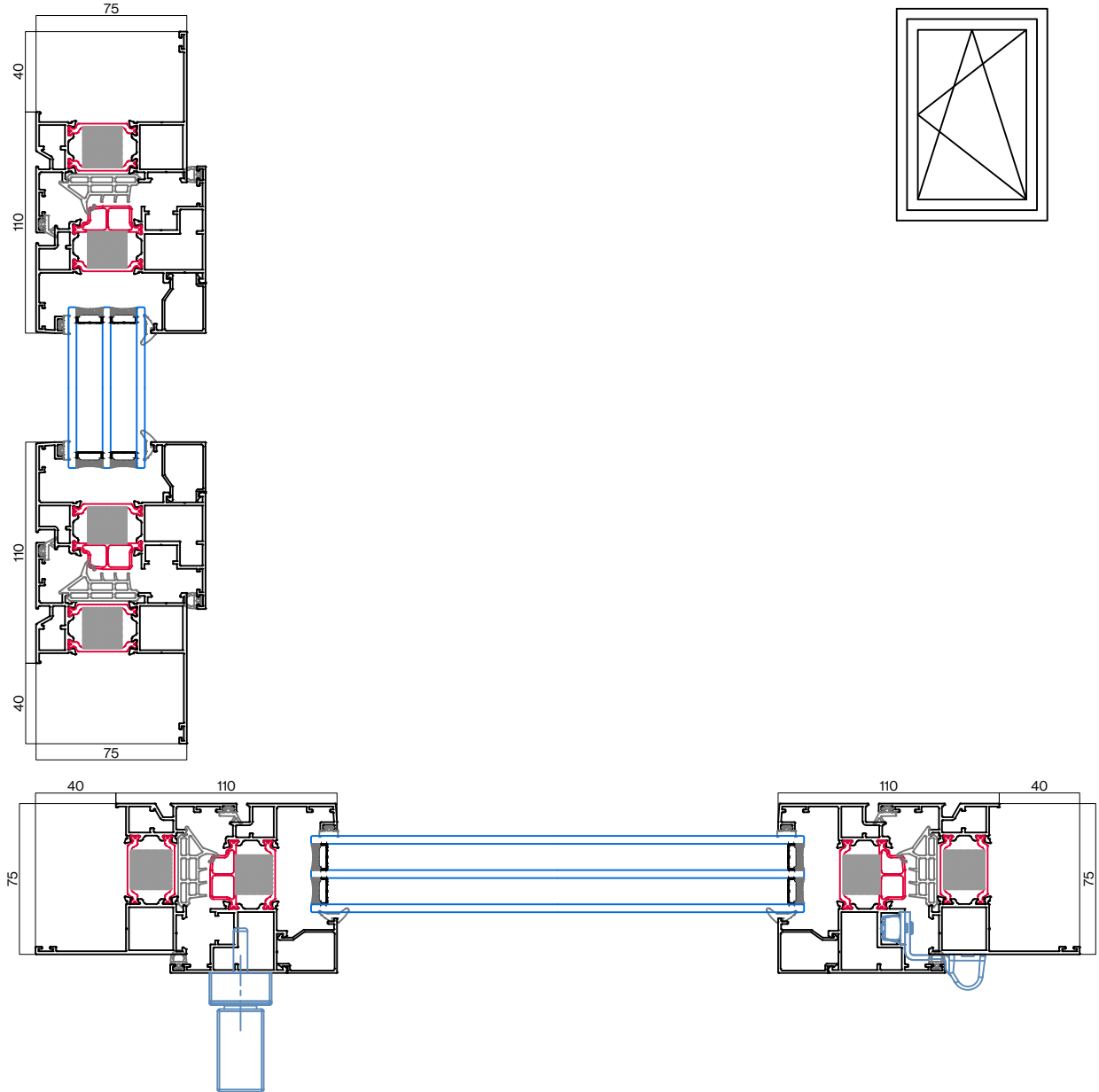

Secciones

☐☐☐ Ventana 2 hojas

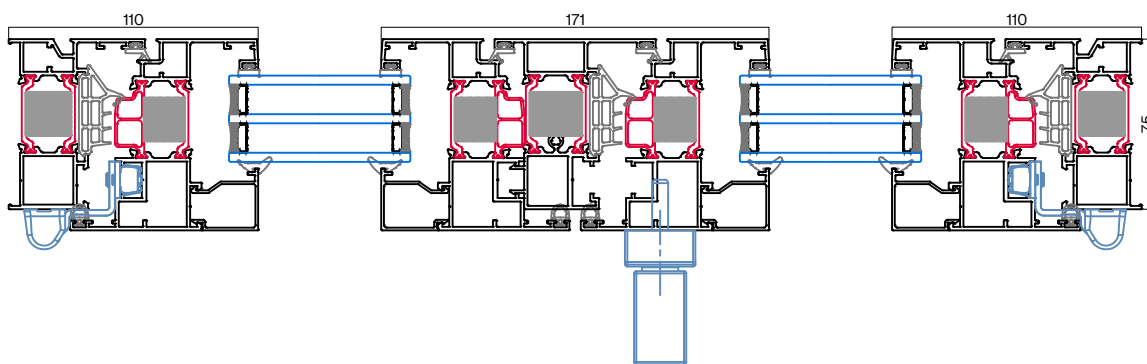
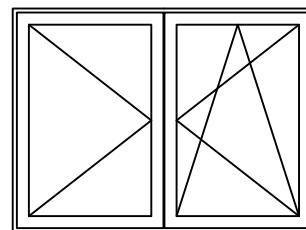
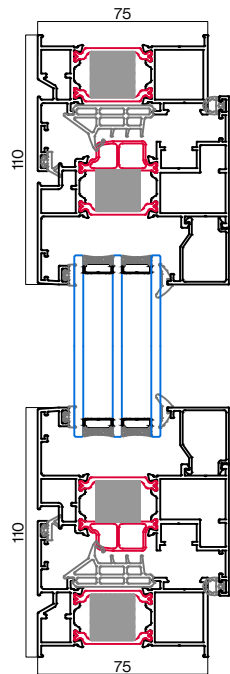

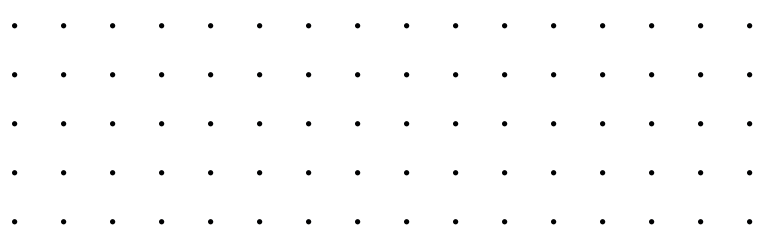

Secciones

⋮⋮⋮ Ventana 1 hoja + fijo lateral

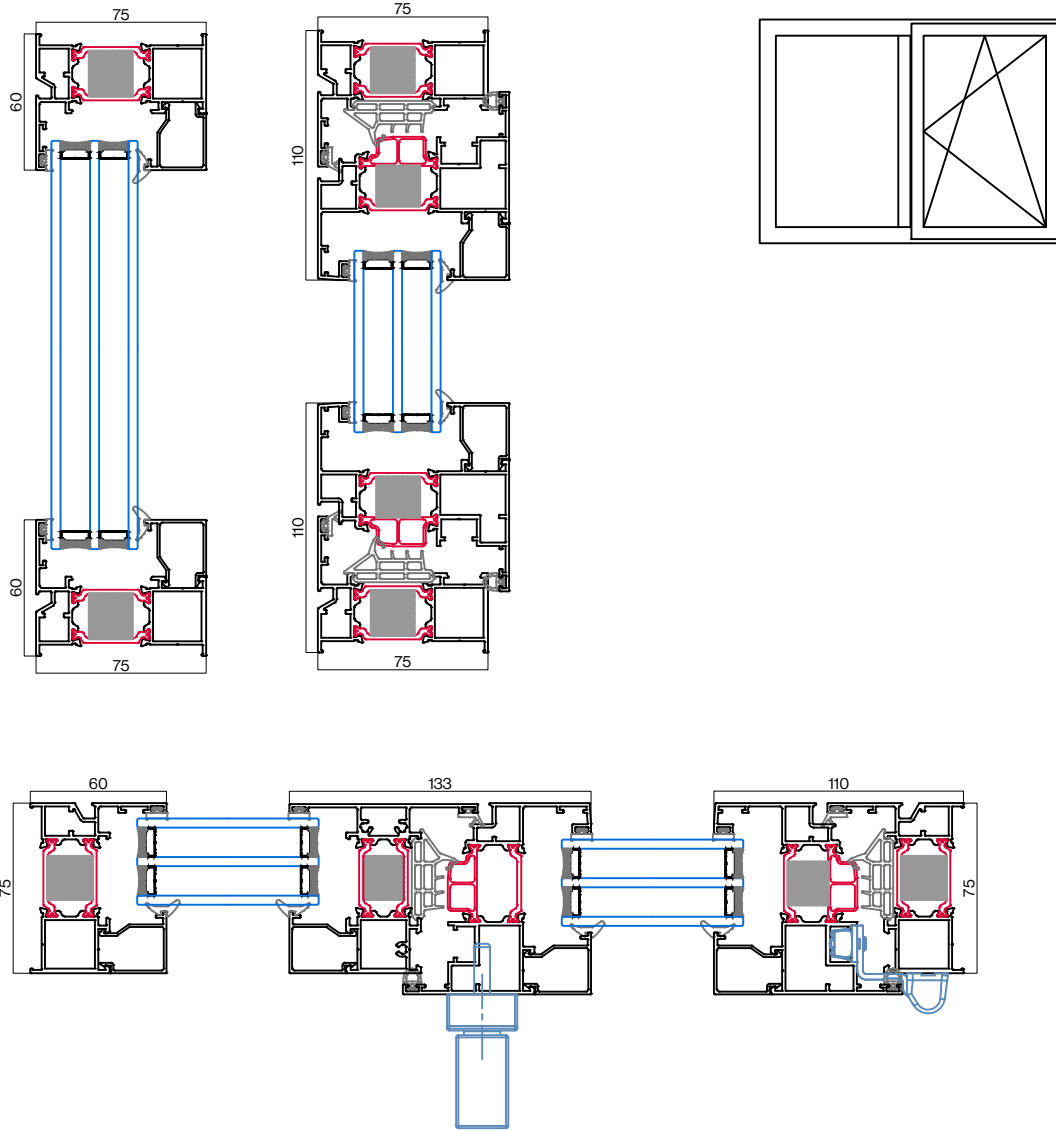

Secciones

⋮⋮⋮ Detalle superior ventana

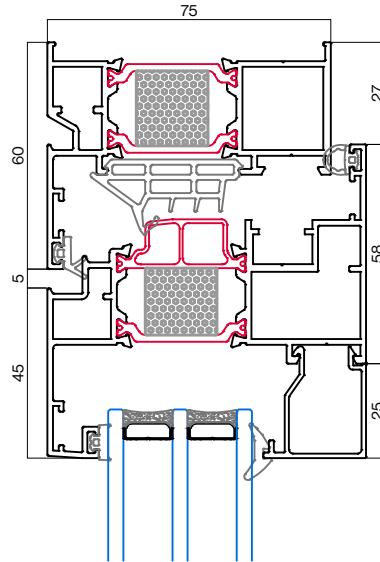

⋮⋮⋮ Detalle inferior ventana

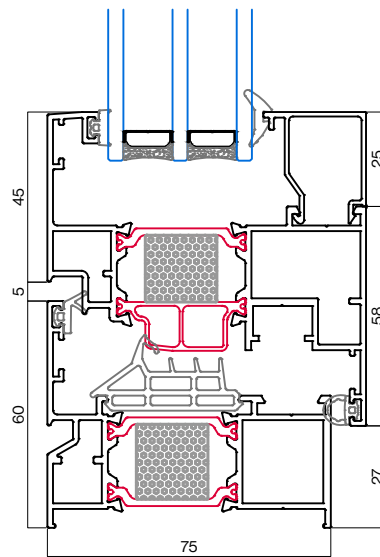

Secciones

⋮ Detalles laterales ventana

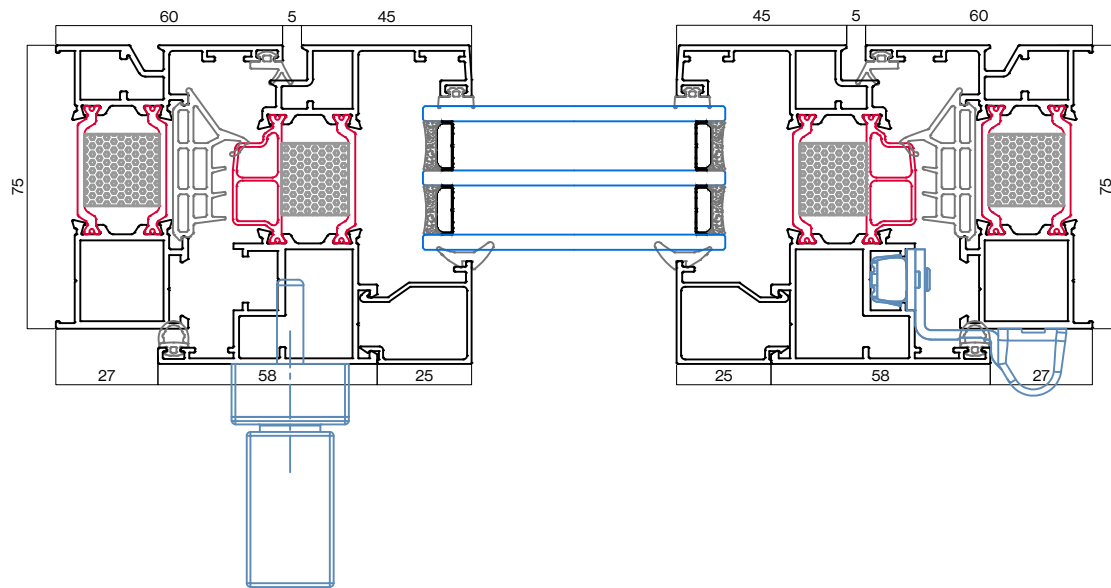

⋮ Detalle central ventana 2 hojas

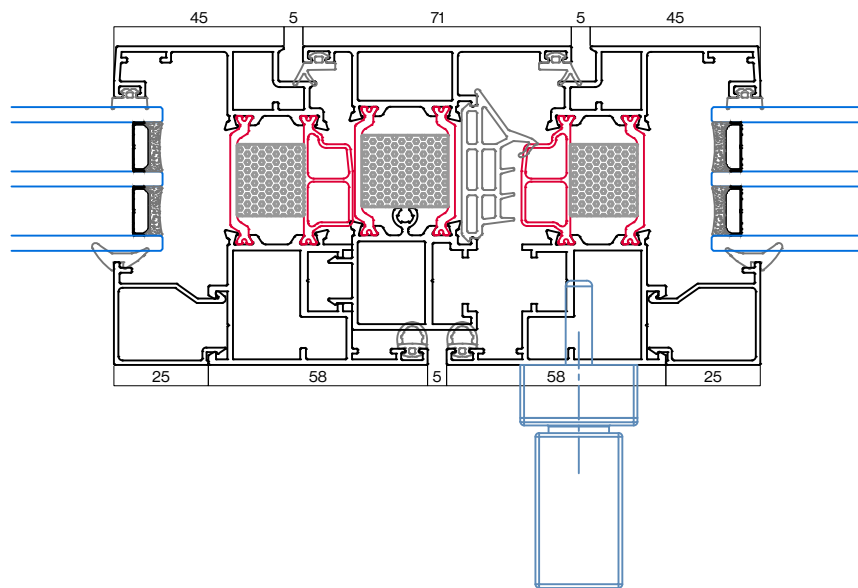

Secciones

⋮⋮⋮ Detalle superior ventana marco renovación

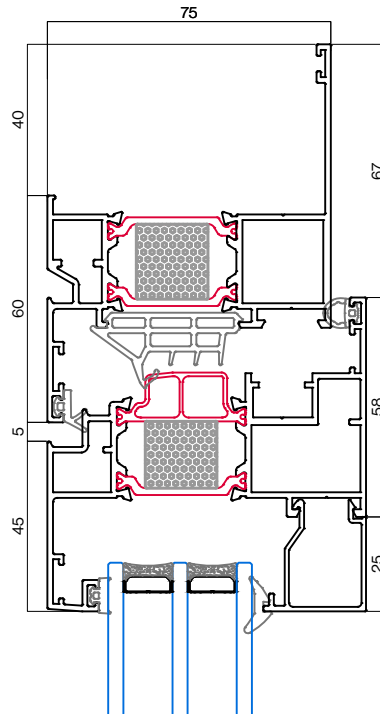

⋮⋮⋮ Detalle inferior ventana marco renovación

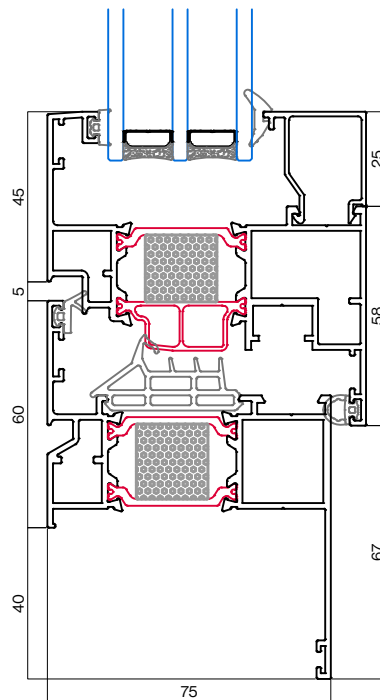

Secciones

⋮⋮⋮ Detalles laterales ventana marco renovación

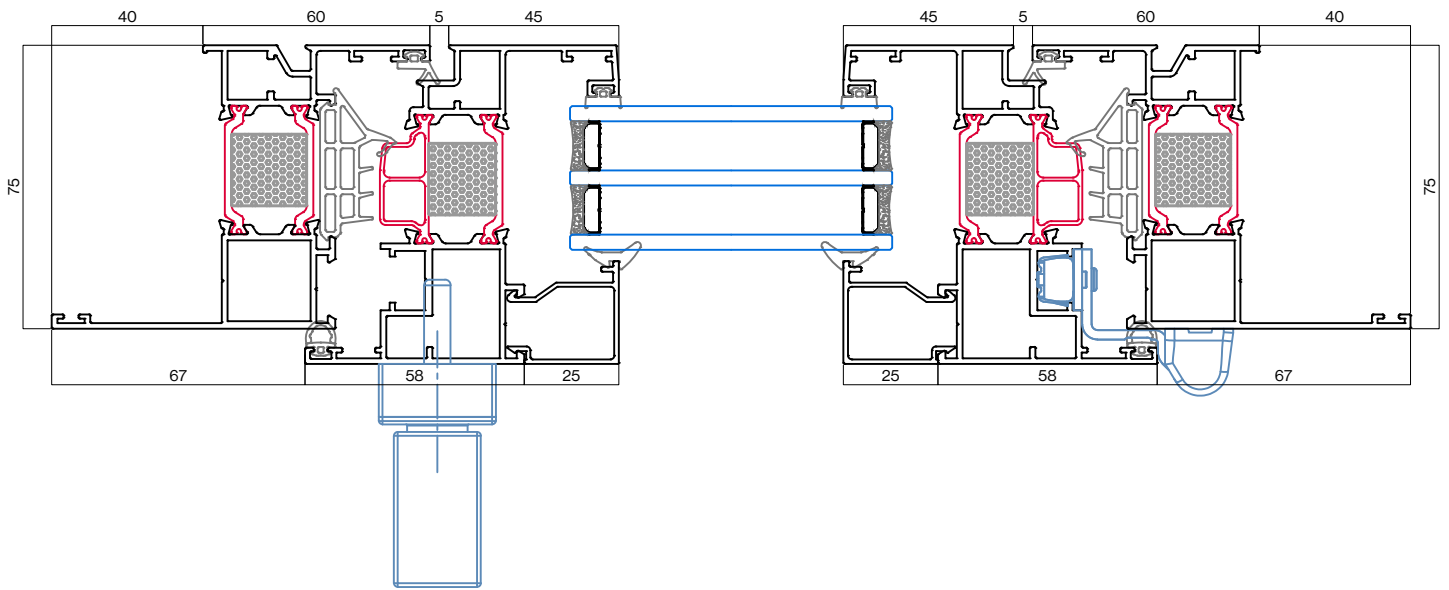

⋮⋮⋮ Detalle marco renovación fijo

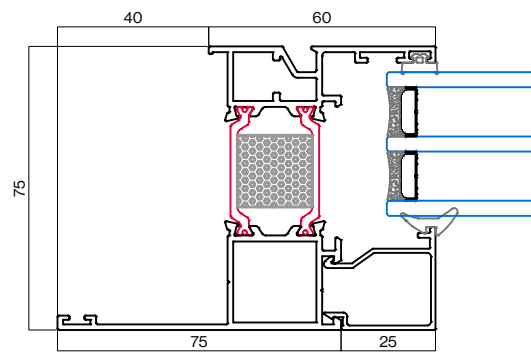

Secciones

⋮⋮⋮ Detalle marco fijo

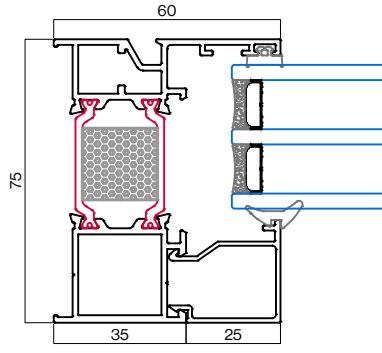

⋮⋮⋮ Detalle fijo + hoja

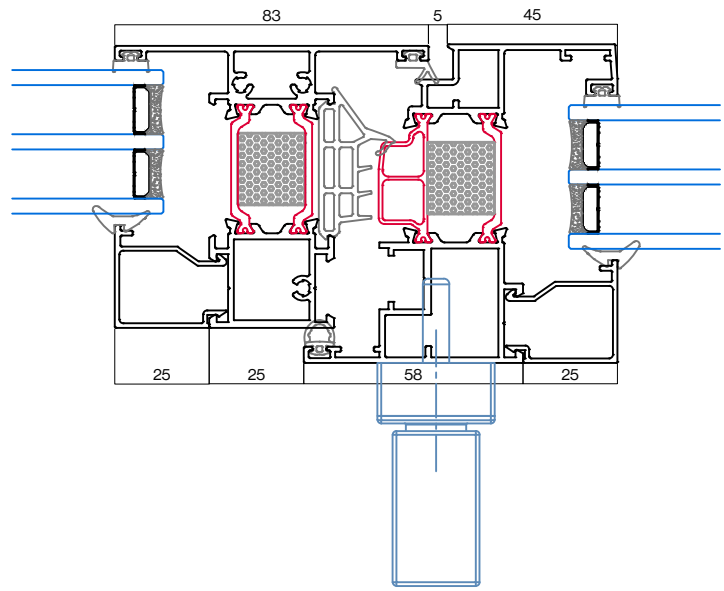

⋮⋮⋮ Detalle hoja + hoja

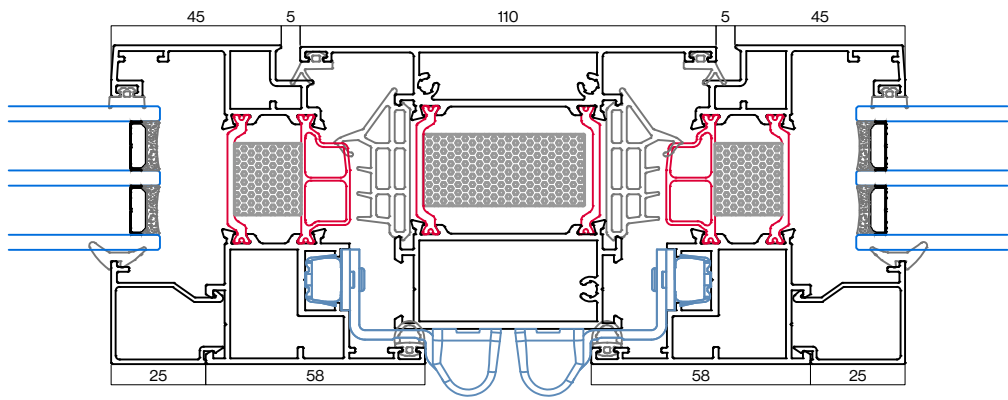

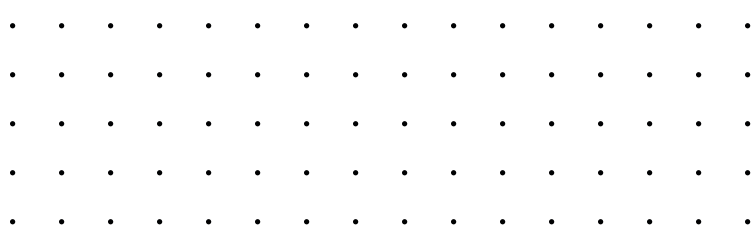

Secciones

Puerta fija

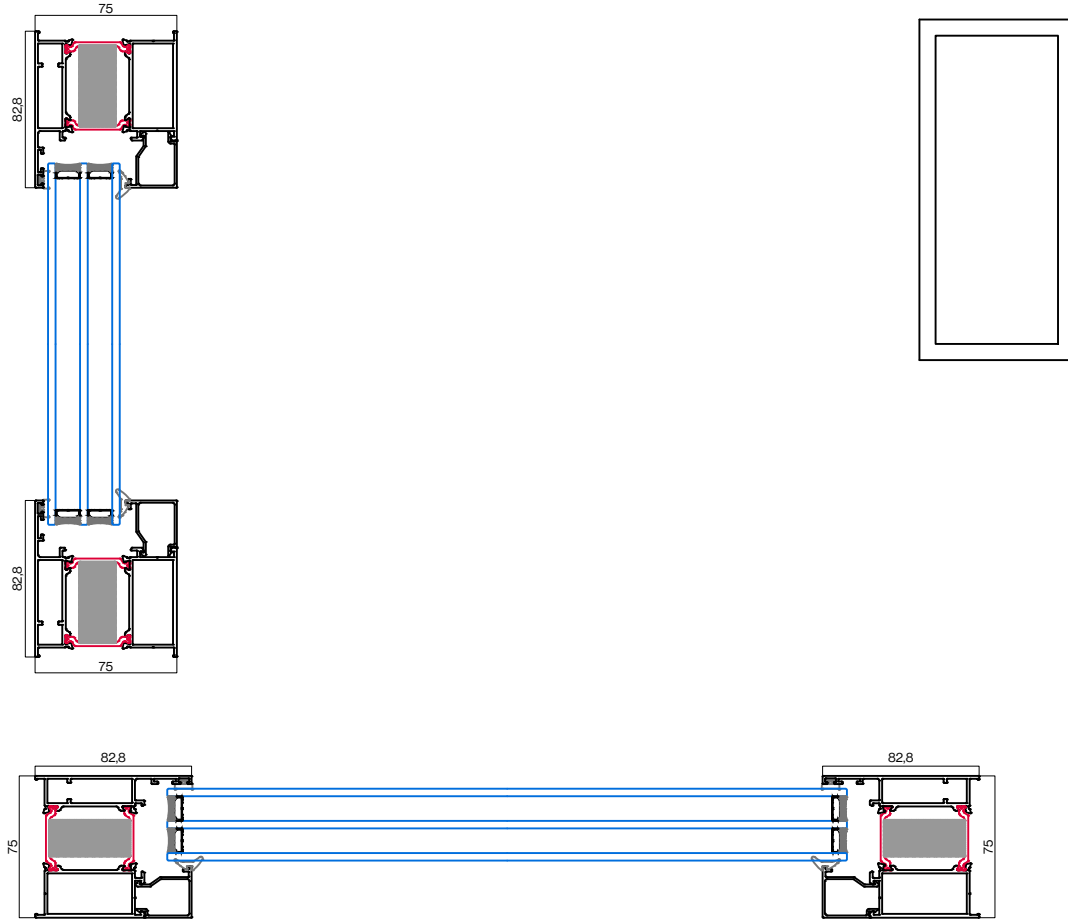

Secciones

⋮ Puerta 1 hoja apertura interior

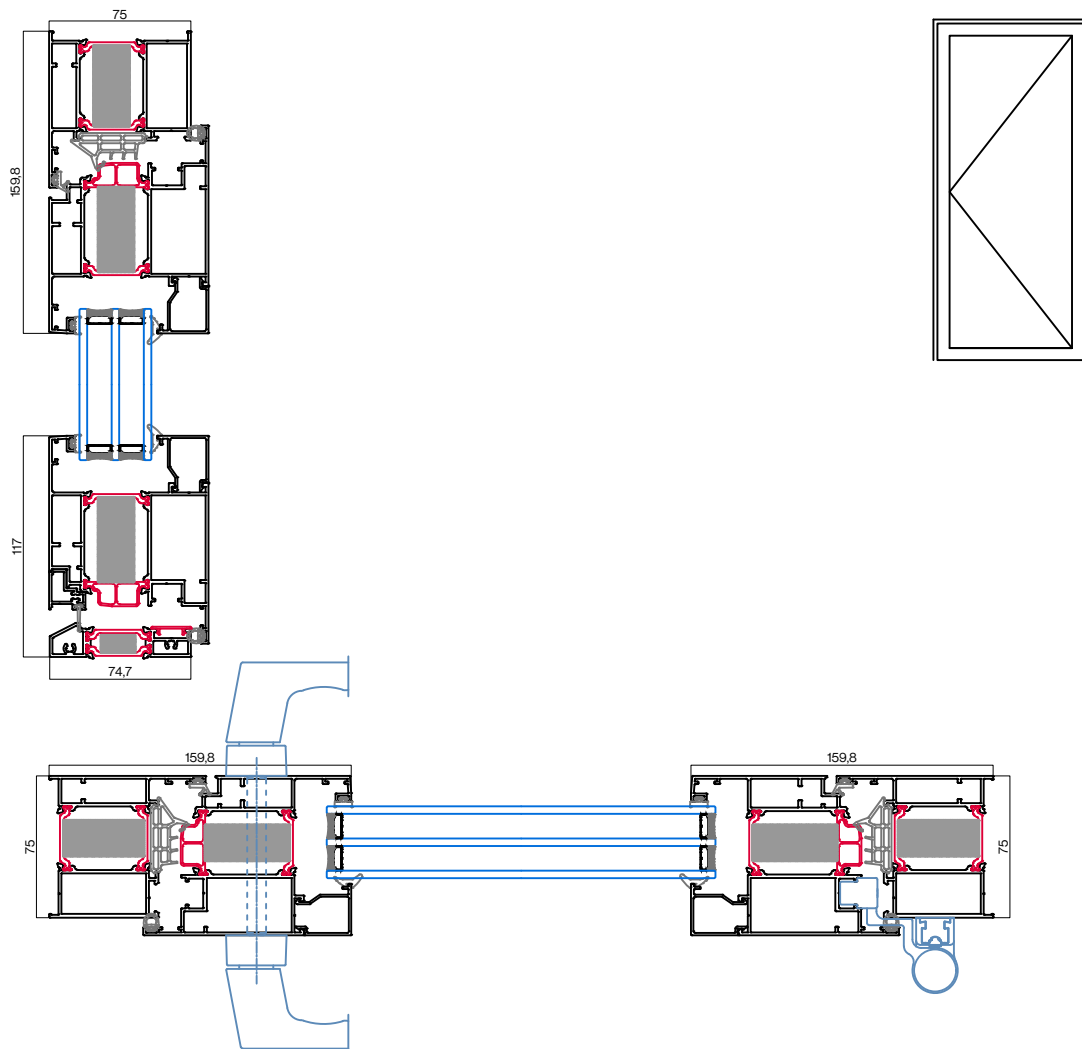

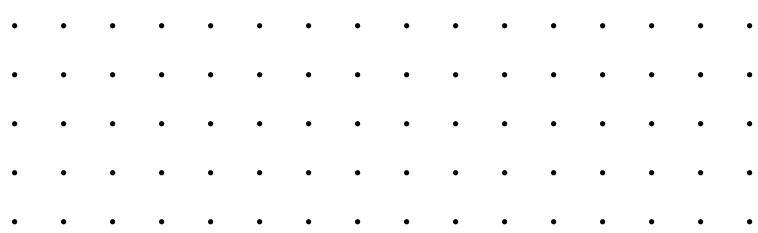

Secciones

⋮ Puerta 2 hojas apertura interior

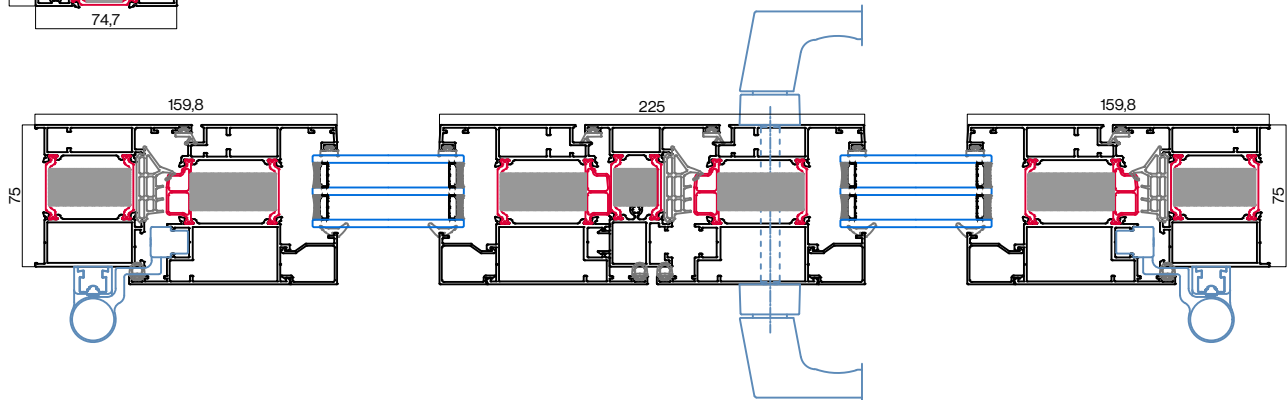
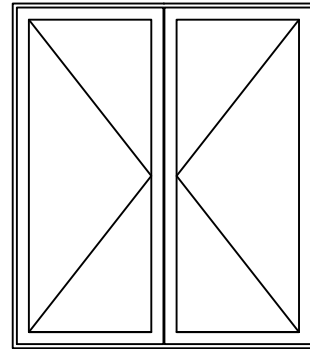
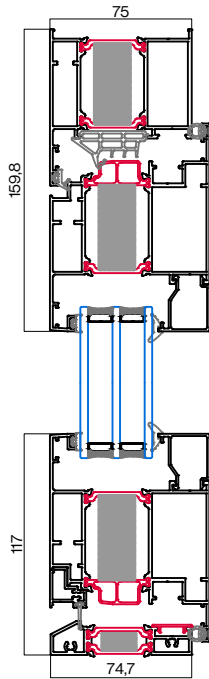

Secciones

⋮ Puerta 1 hoja + fijo superior apertura interior

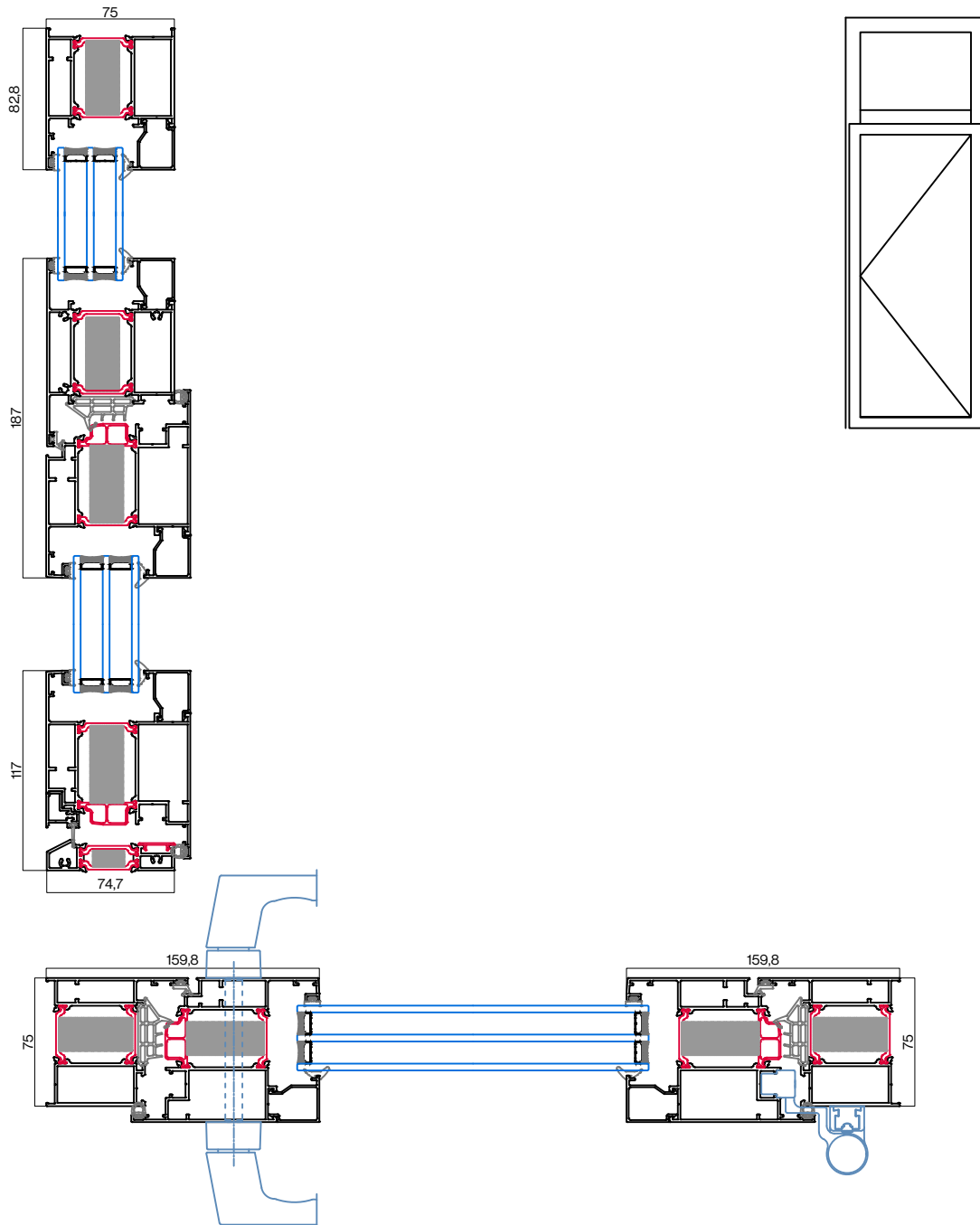

Secciones

Detalle superior puerta apertura interior

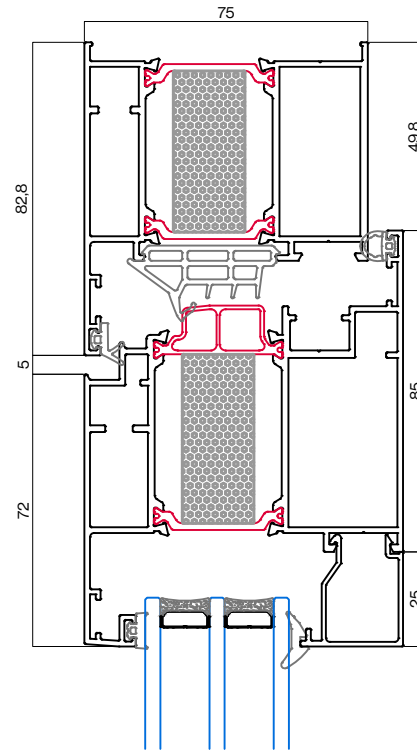

Detalle inferior puerta apertura interior pisadera

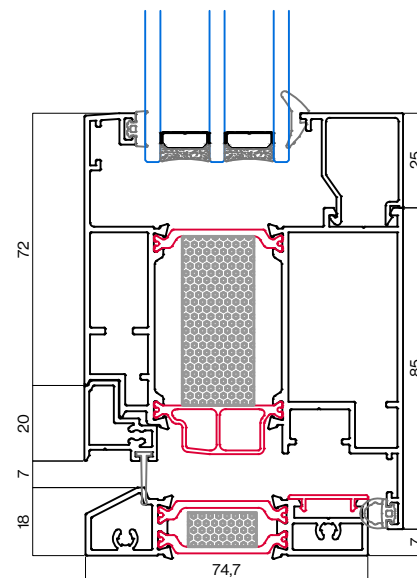

Secciones

⋮⋮⋮ Detalles inferior puerta apertura interior paso libre

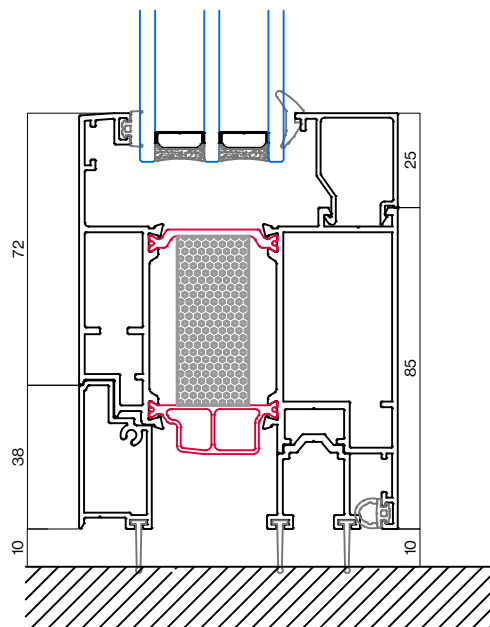

⋮⋮⋮ Detalles laterales puerta apertura interior

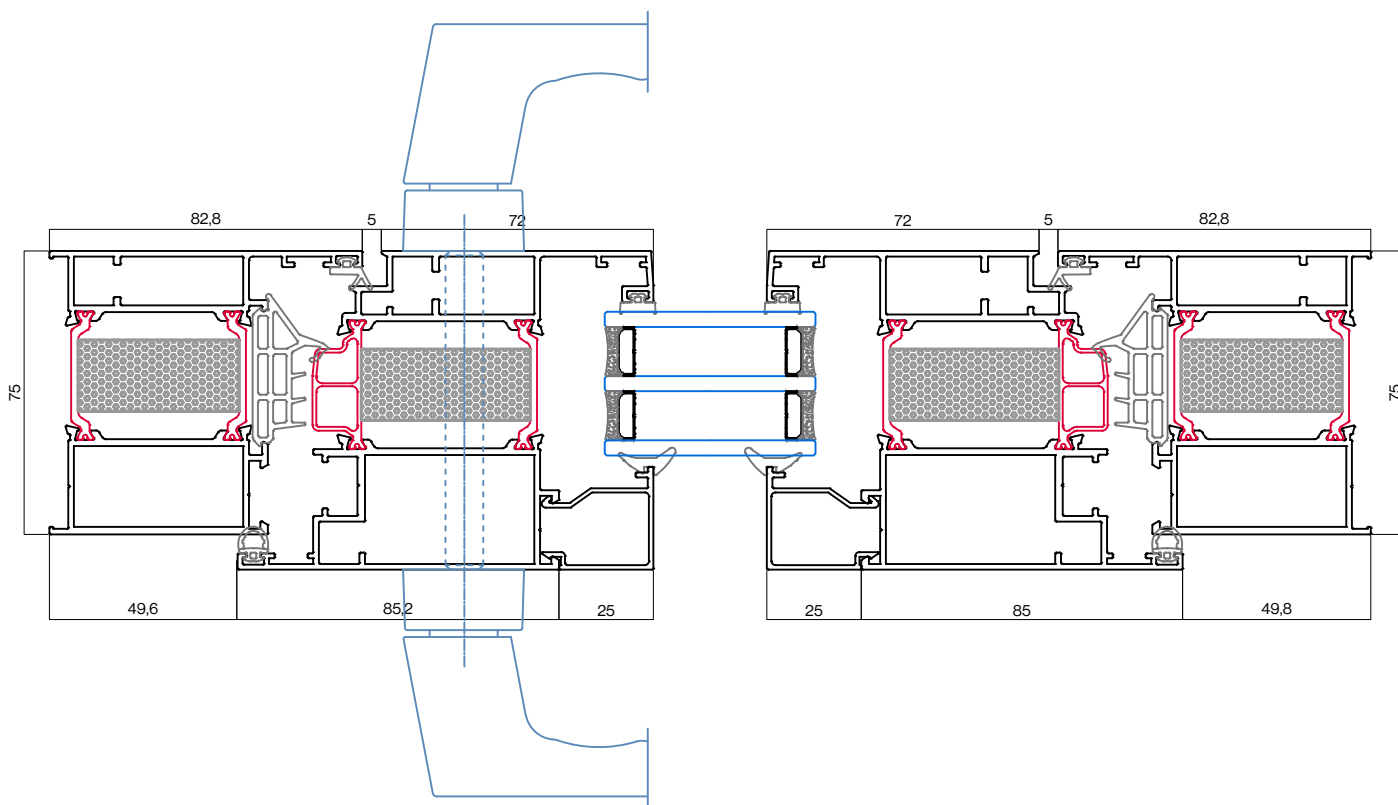

Secciones

⋮⋮⋮ Detalle central puerta apertura interior 2 hojas

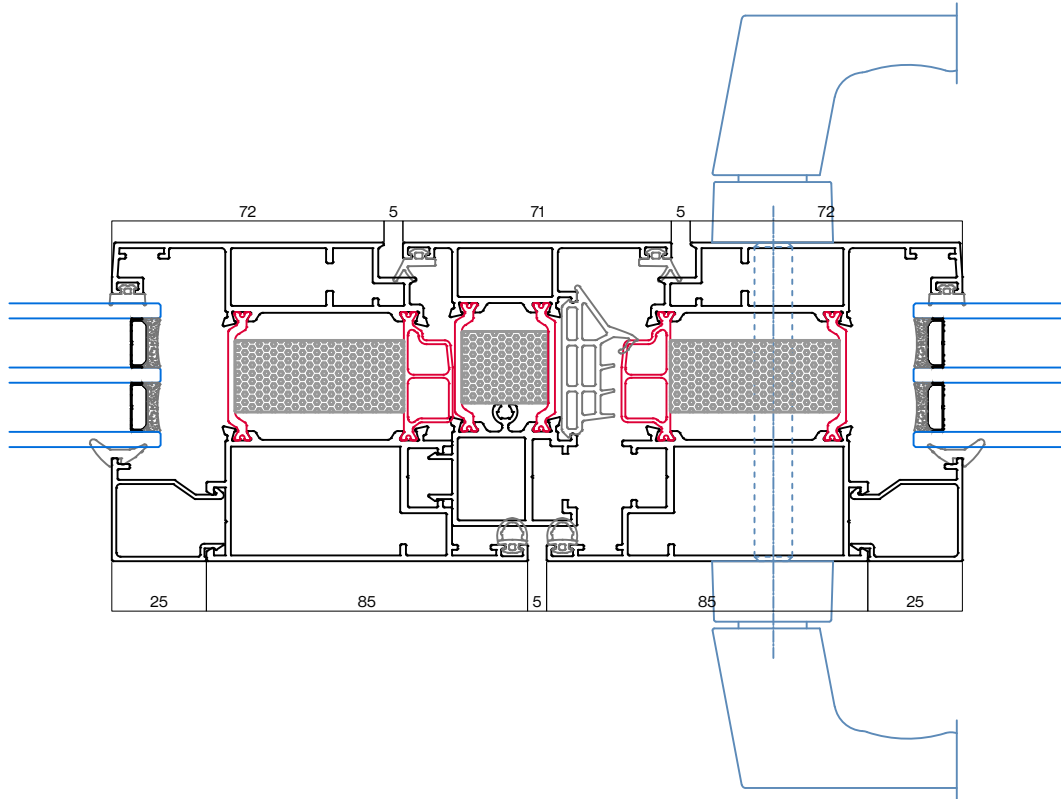

⋮⋮⋮ Detalle hoja + hoja puerta apertura interior

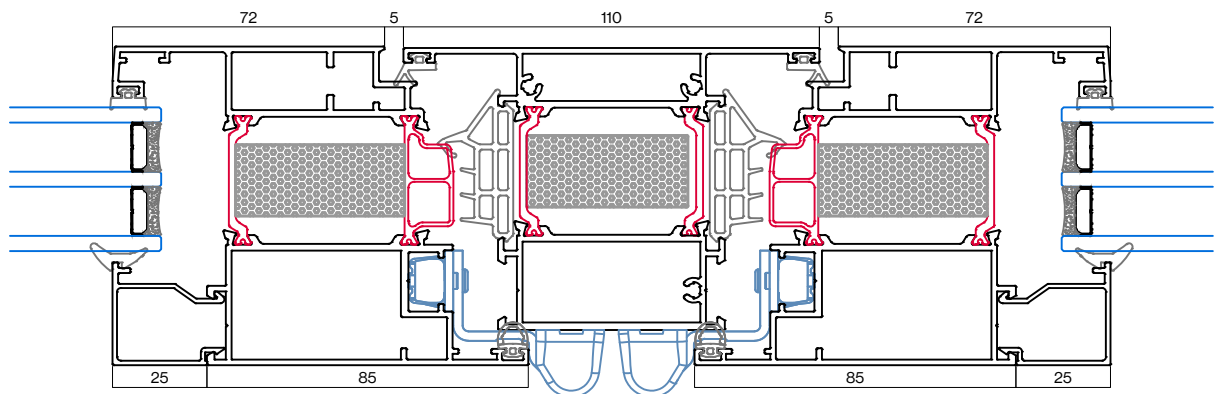

Secciones

⋮⋮⋮ Detalle marco fijo

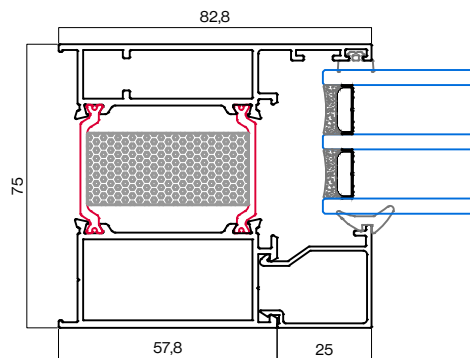

⋮⋮⋮ Detalle fijo + hoja puerta apertura interior

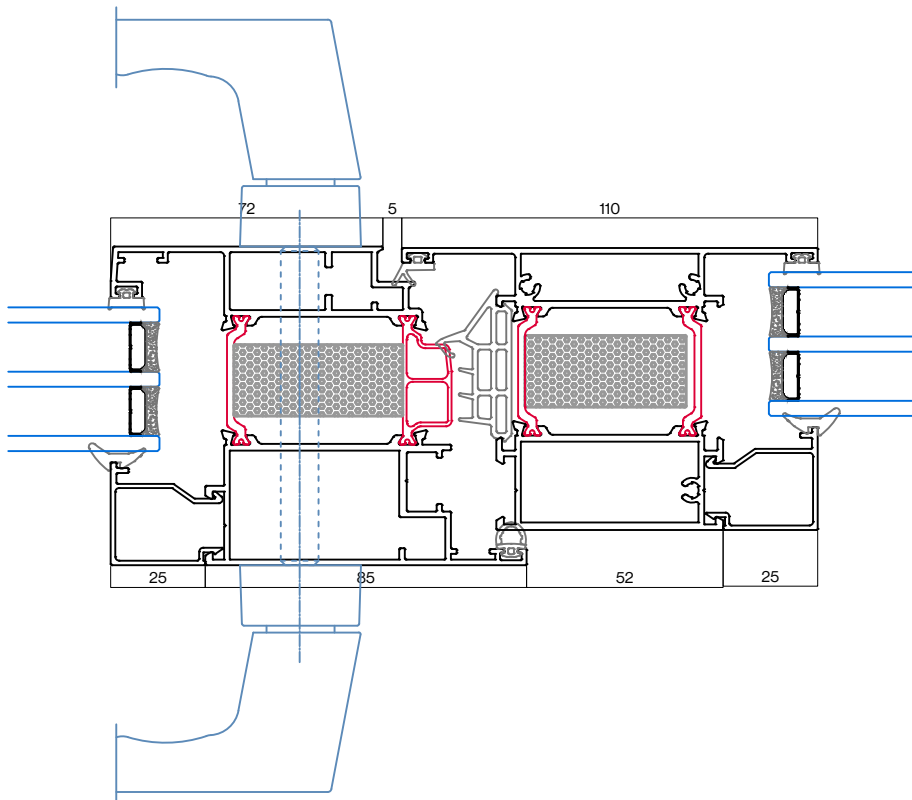

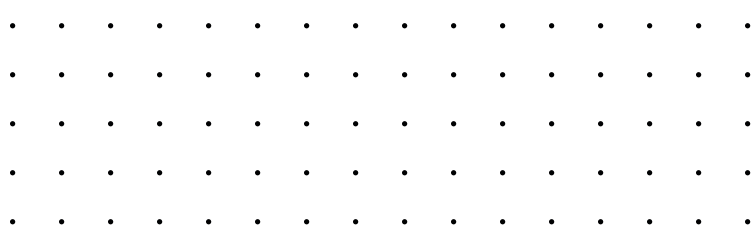

Secciones

Puerta 1 hoja apertura exterior

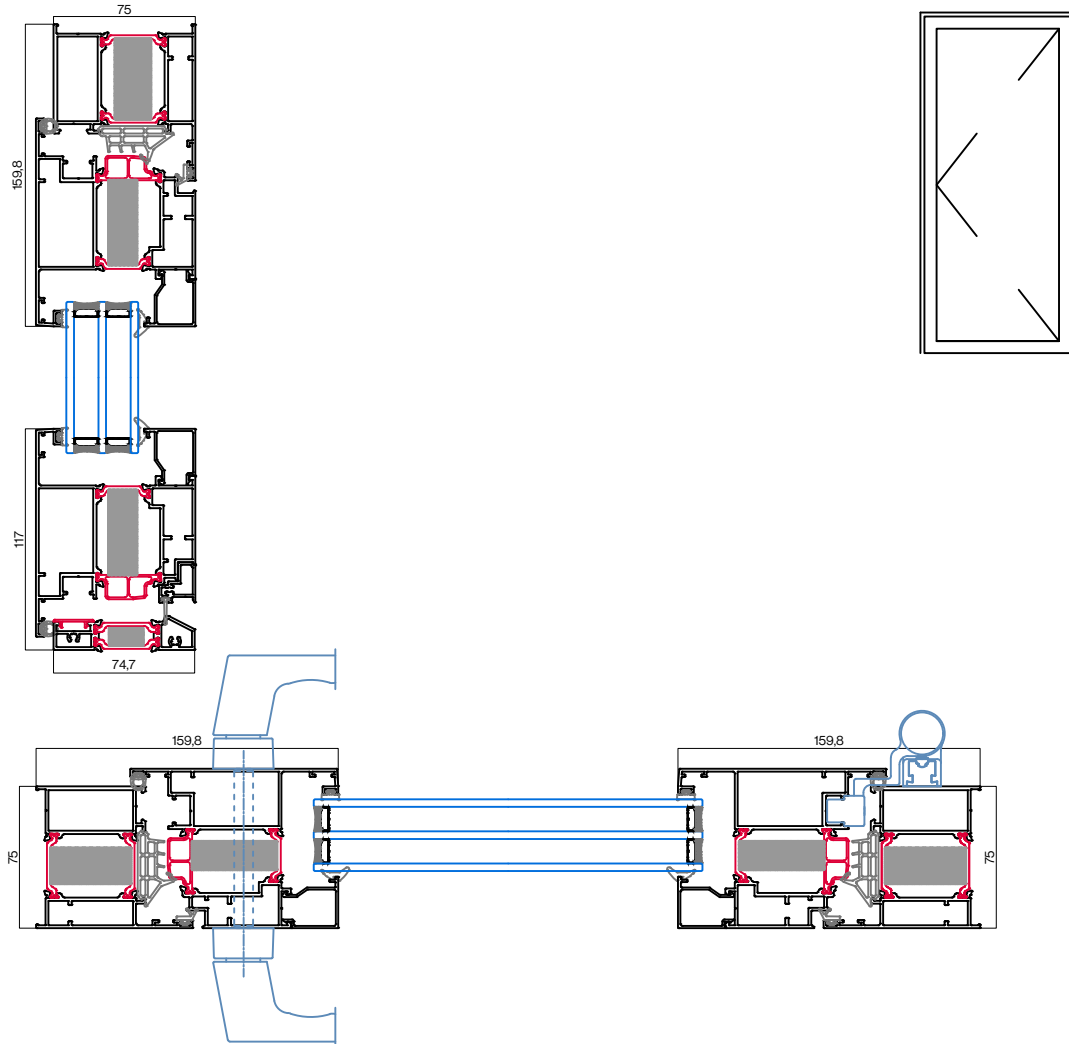

Secciones

⋮ Puerta 2 hojas apertura exterior

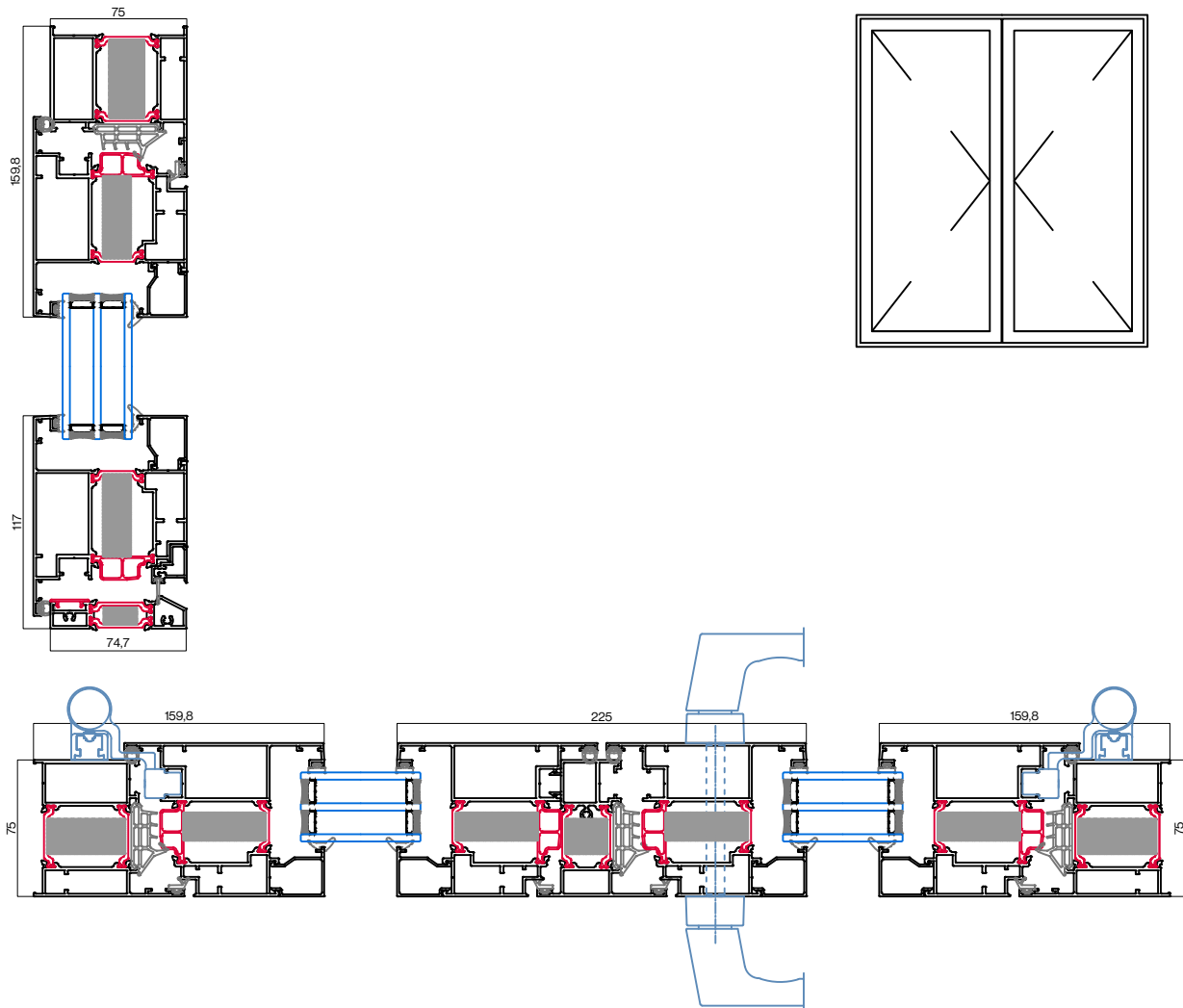

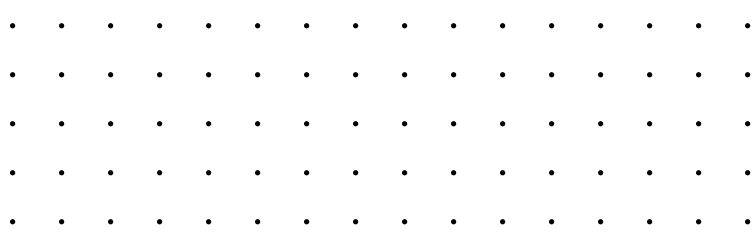

Secciones

☐☐☐ Puerta 1 hoja + fijo superior apertura exterior

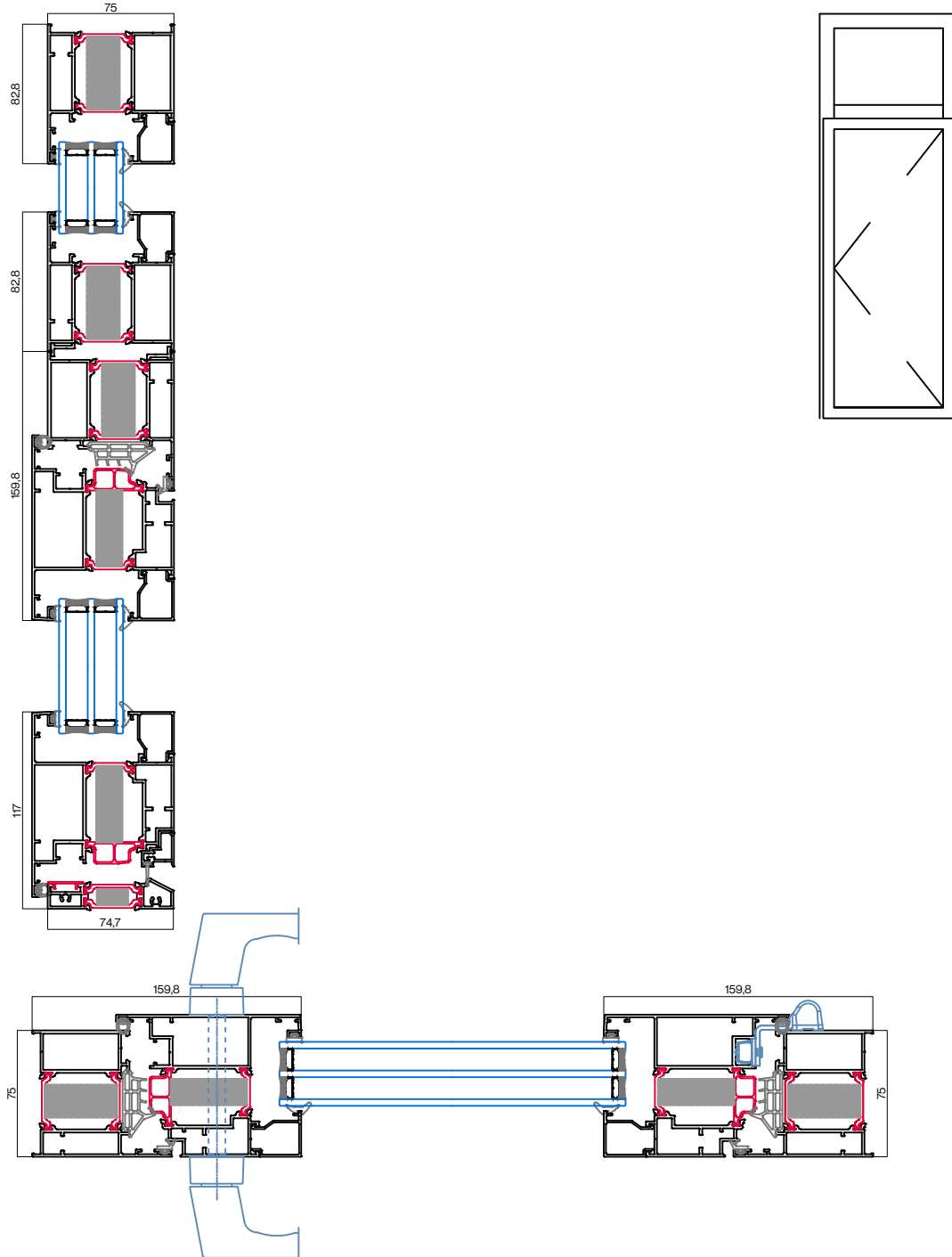

Secciones

⋮⋮⋮ Detalle superior puerta apertura exterior

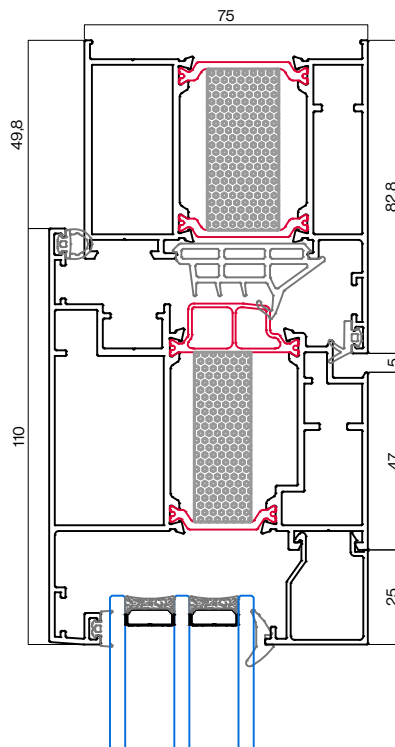

⋮⋮⋮ Detalle inferior puerta apertura exterior pisadera

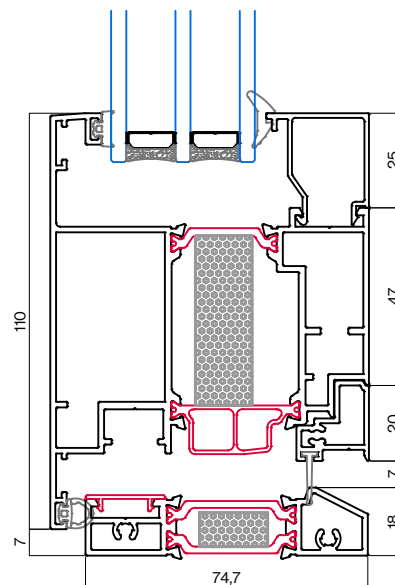

Secciones

⋮ Detalles inferior puerta apertura exterior paso libre

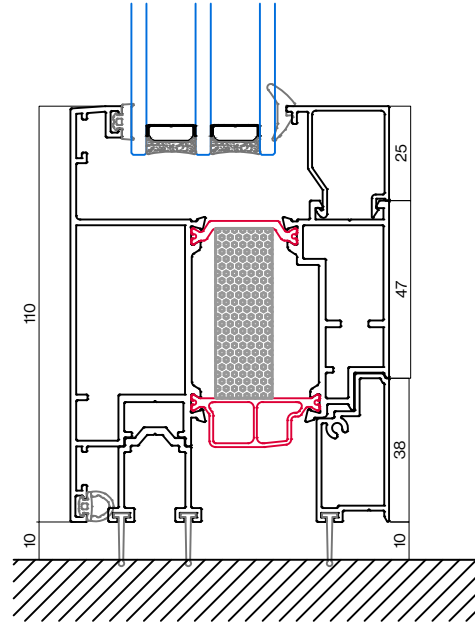

⋮ Detalles laterales puerta apertura exterior

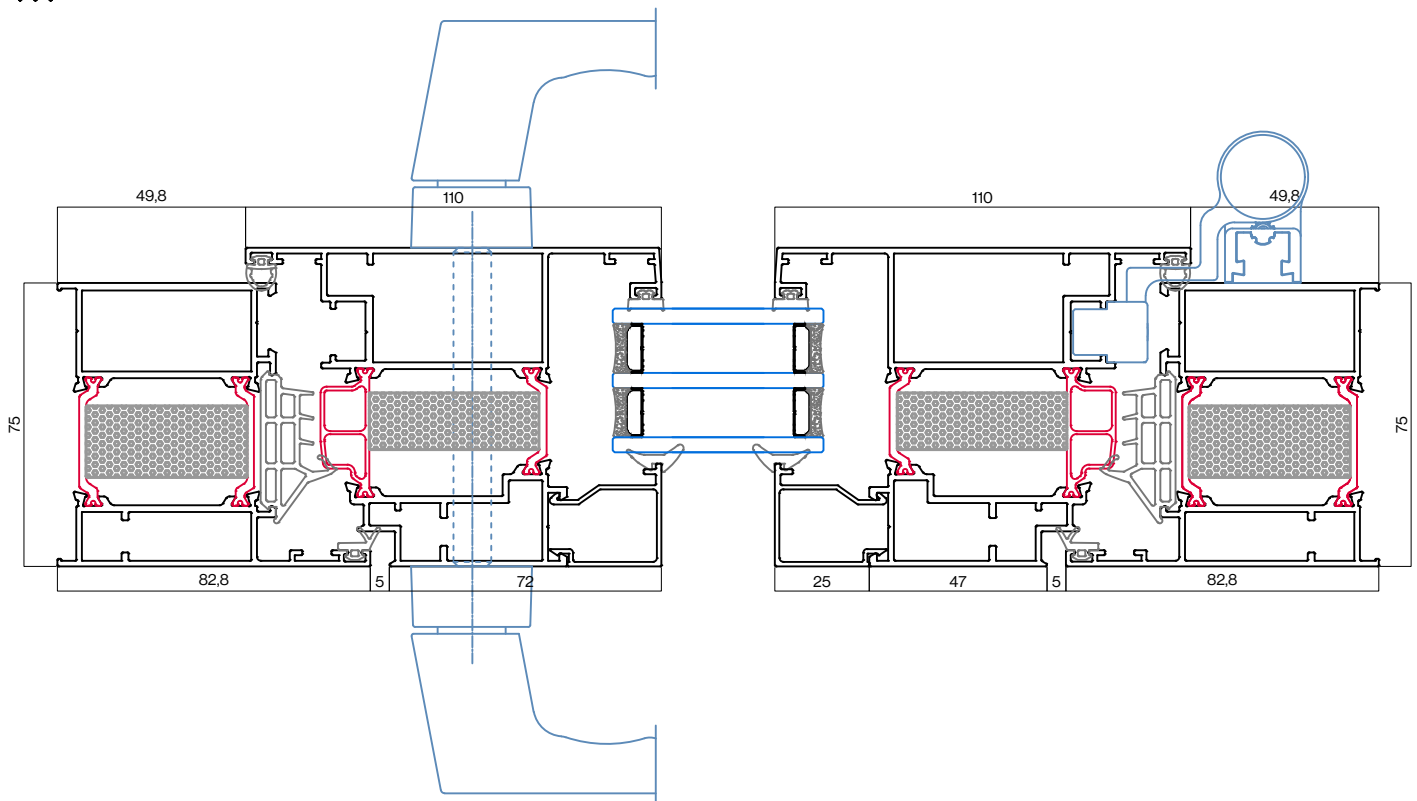

Secciones

⋮⋮⋮ Detalle central puerta apertura exterior 2 hojas

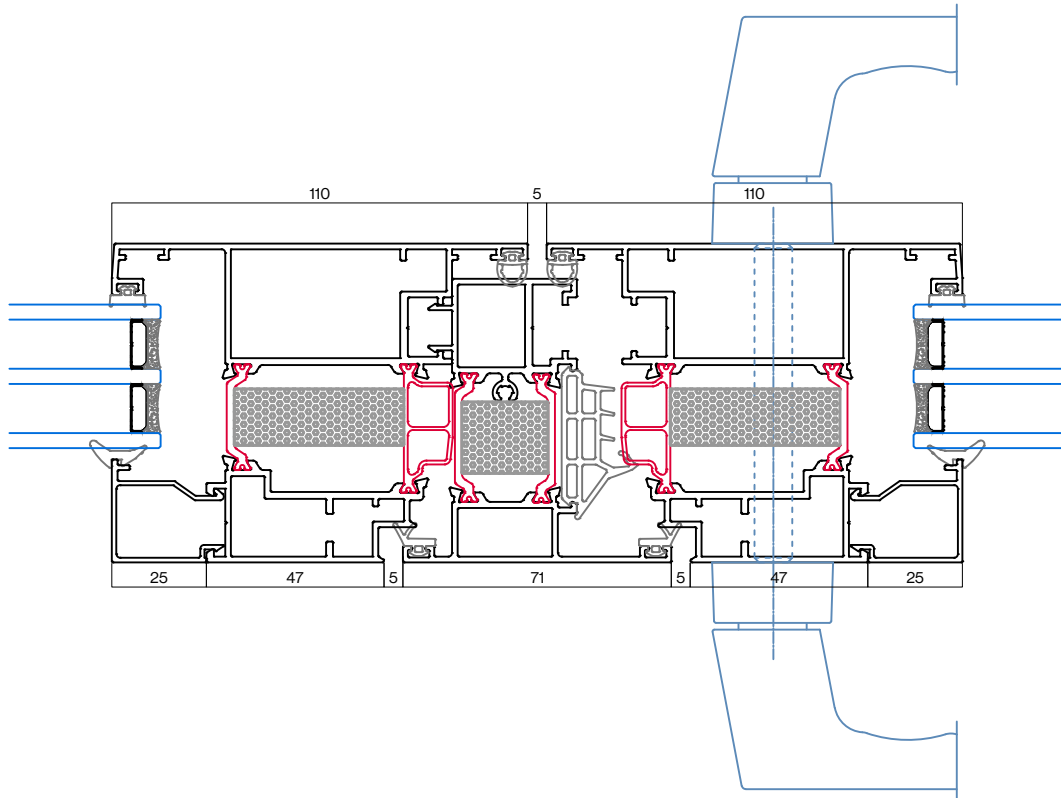

⋮⋮⋮ Detalle fijo + hoja puerta apertura exterior

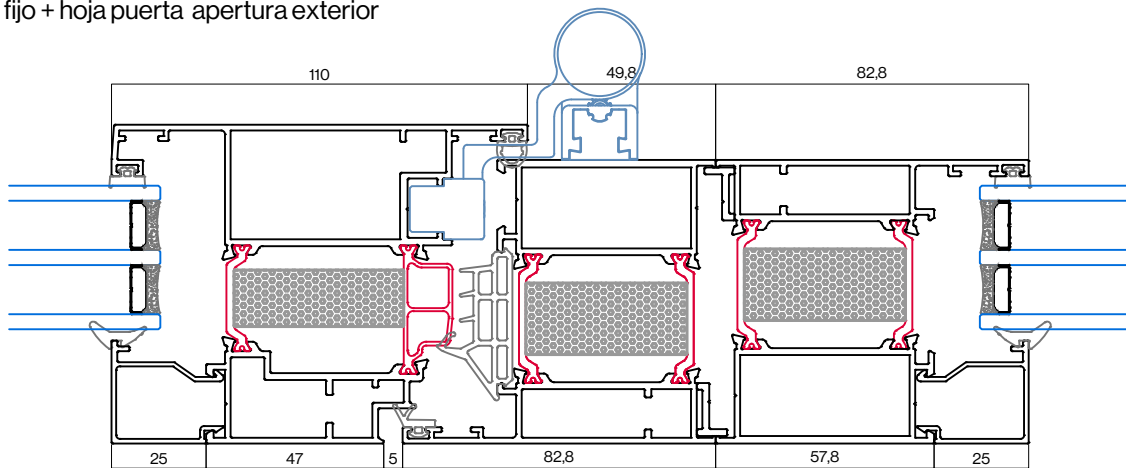

Secciones

☐☐☐ Detalle esquinero cajón EUROSTAND 185

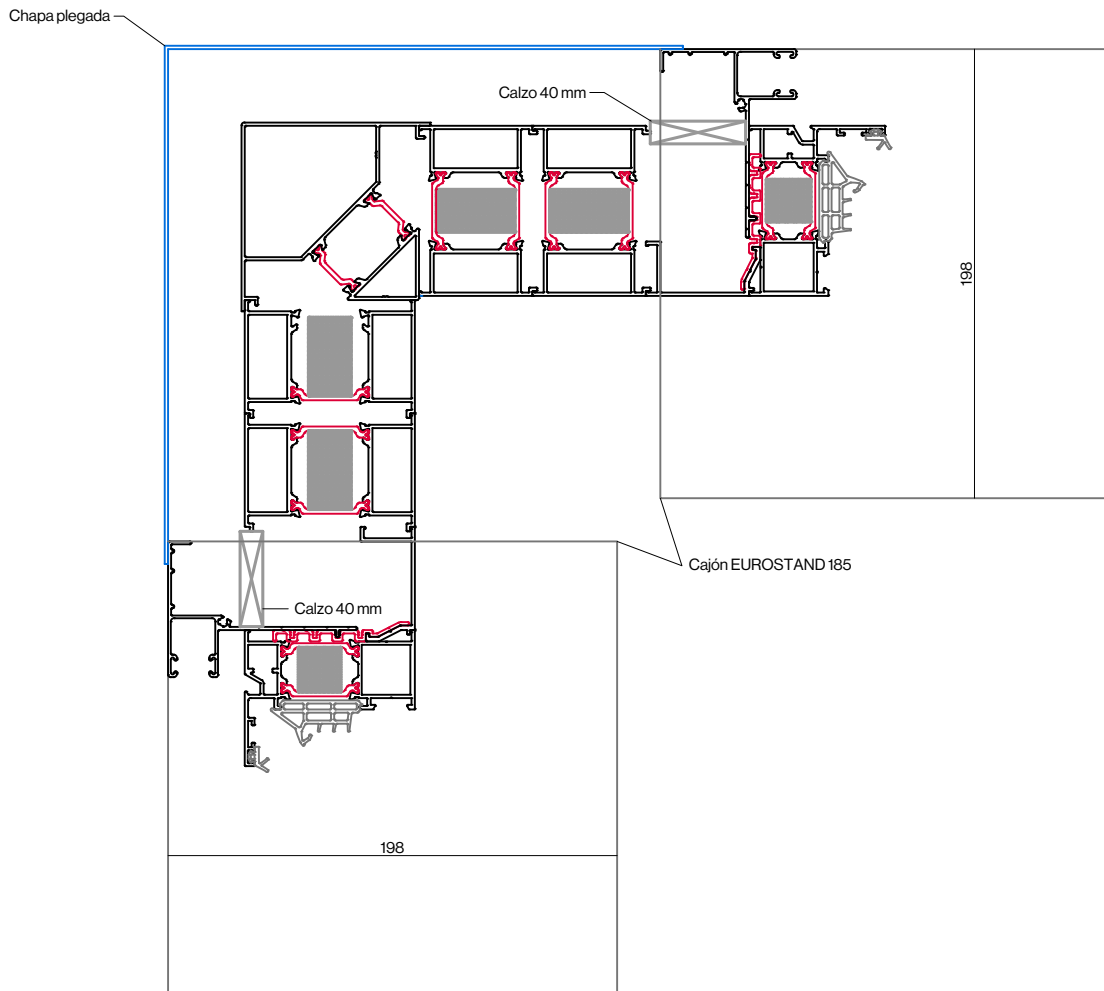

Secciones

☐☐☐ Detalle esquinero cajón EUROSTAND 200 PASSIVE

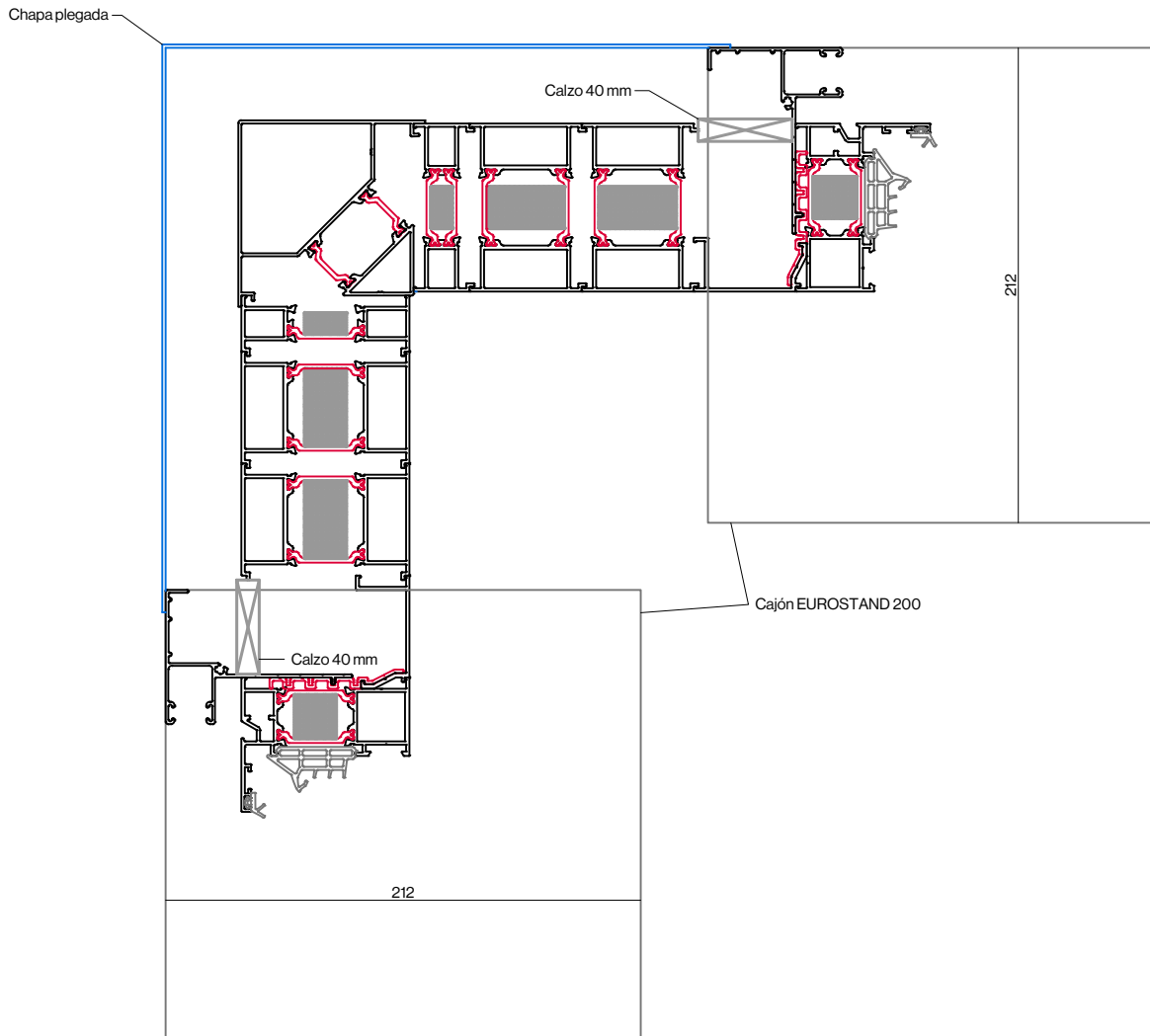

Secciones

☐☐☐ Detalle mosquitera con cajón EUROSTAND

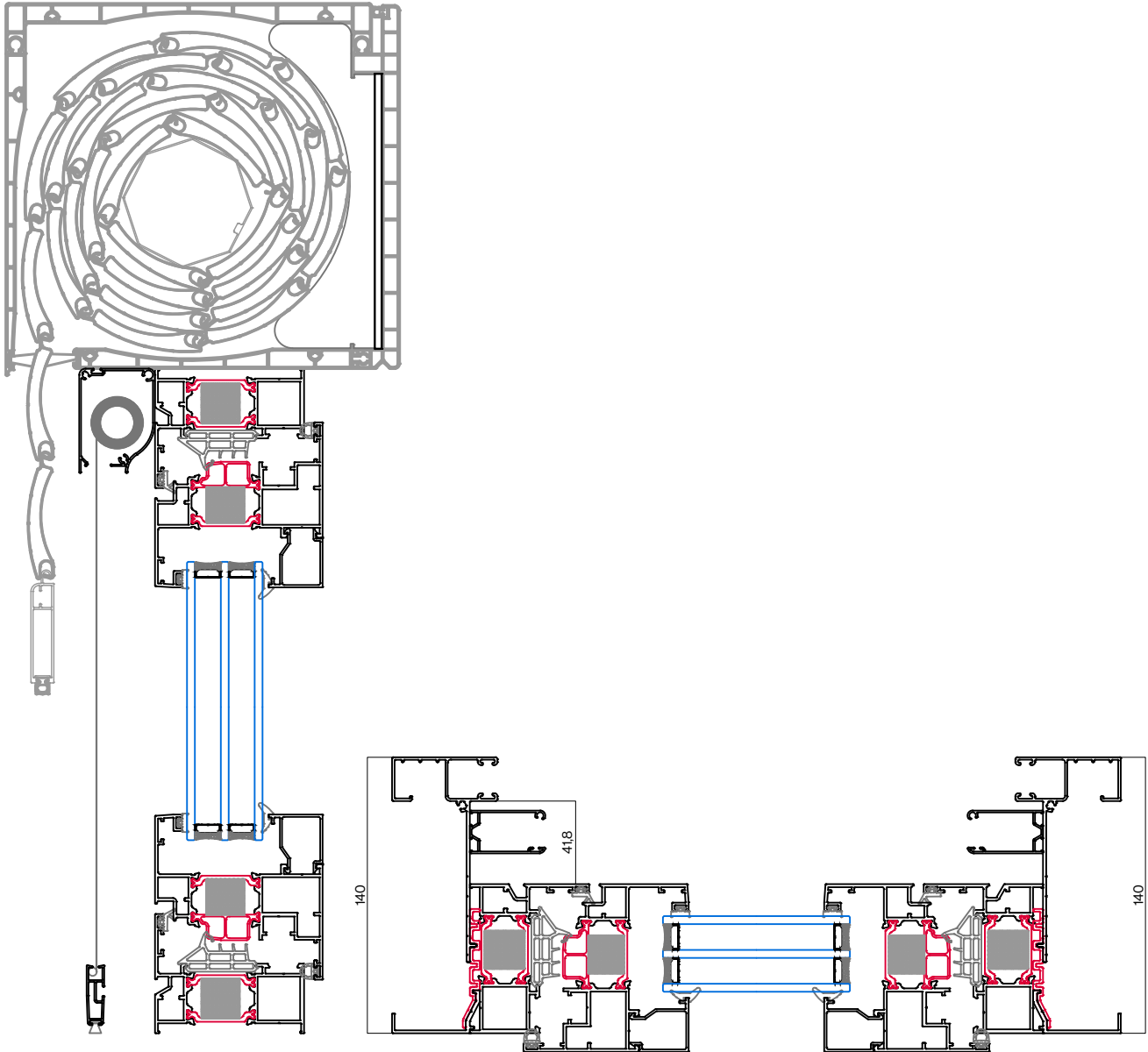

Secciones

⋮⋮⋮ Detalle mosquitera

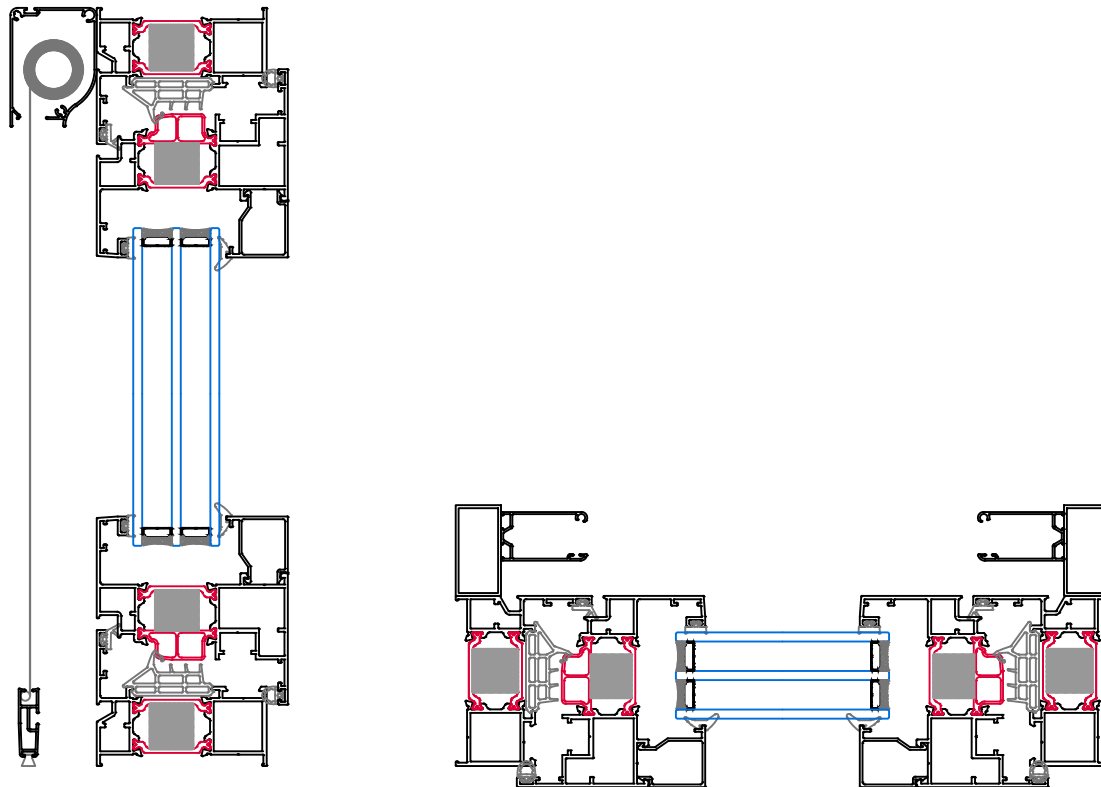

⋮⋮⋮ Detalle mosquitera guía doble

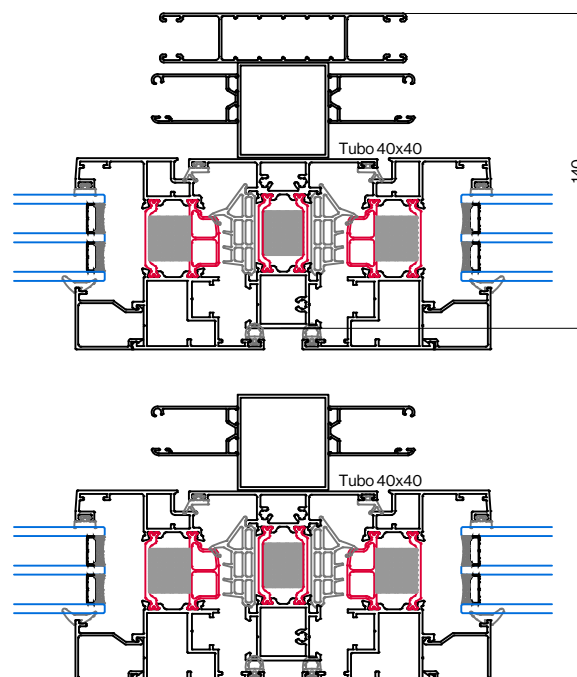

Cajones

Secciones de fabricación cajón EUROSTAND 185

SECCIONES A FABRICAR Y SALIDA DE CINTAS					
Secciones	100	110	120	130	140
Secciones admitidas	SI	SI	SI	SI	SI
Salida de cinta	Inferior	Inferior	Inferior	Inferior	Inferior

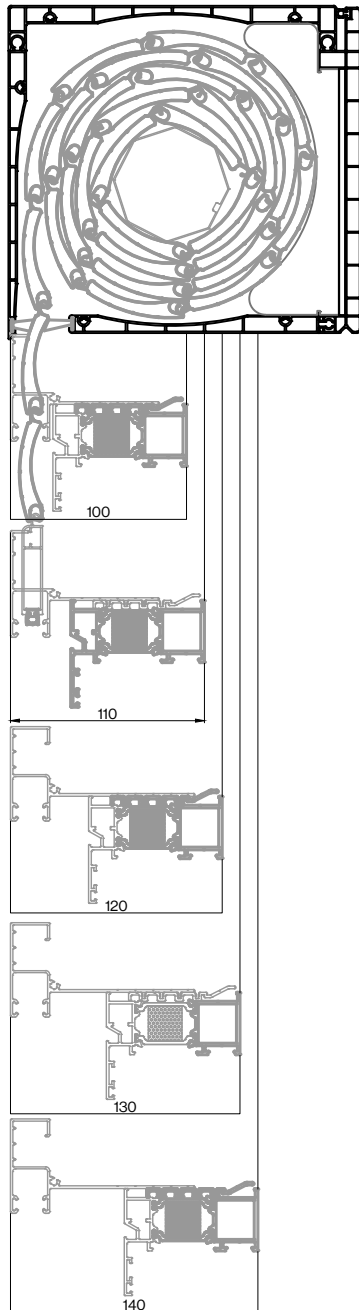

SECCIONES A FABRICAR Y SALIDA DE CINTAS					
Secciones	150	160	170	180	190
Secciones admitidas	SI	SI	SI	NO	NO
Salida de cinta	Inferior	Frente	Frente	NO	NO

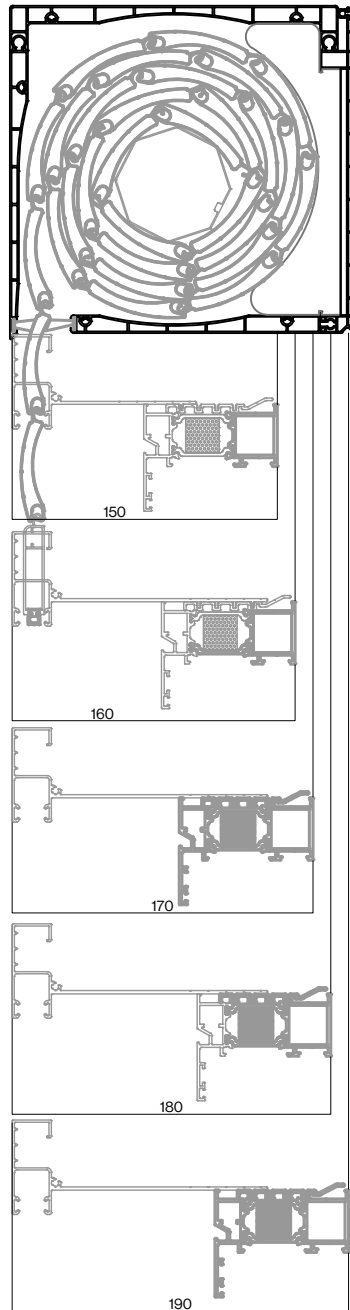

Cajones

⋮ Secciones de fabricación cajón EUROSTAND 200 PASSIVE

SECCIONES A FABRICAR Y SALIDA DE CINTAS					
Secciones	100	110	120	130	140
Secciones admitidas	SI	SI	SI	SI	SI
Salida de cinta	Inferior	Inferior	Inferior	Inferior	Inferior

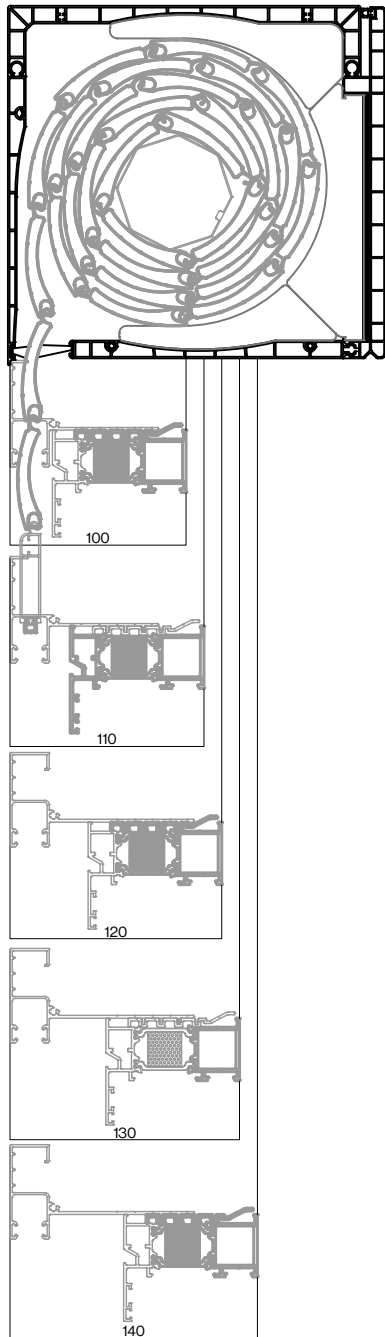

SECCIONES A FABRICAR Y SALIDA DE CINTAS					
Secciones	150	160	170	180	190
Secciones admitidas	SI	SI	SI	SI	SI
Salida de cinta	Inferior	Inferior	Frente	Frente	Frente

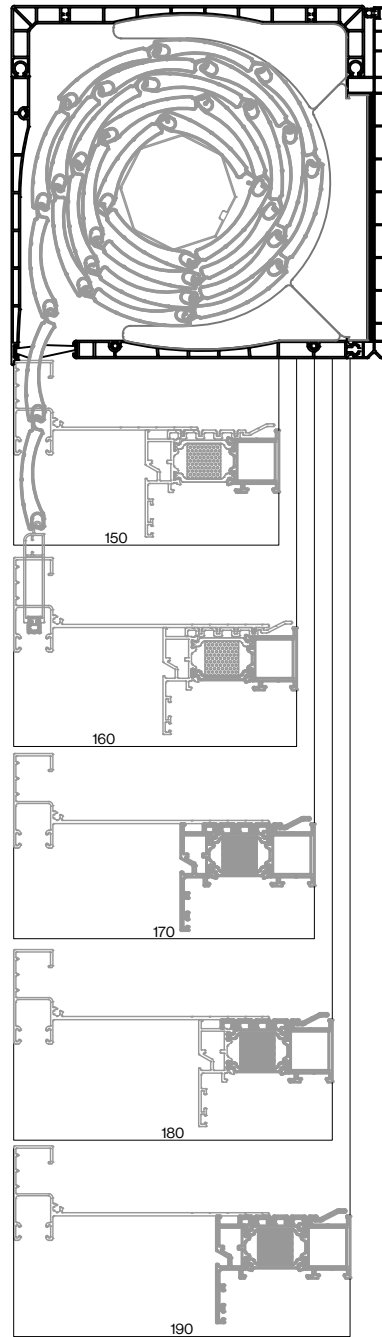

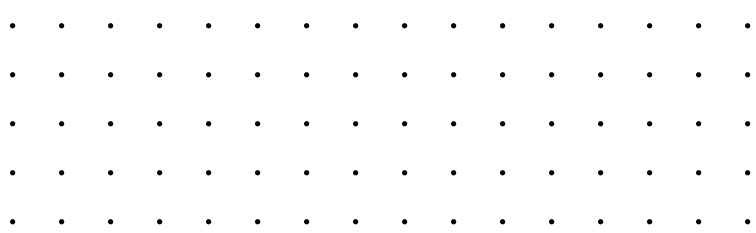

Medición de ventanas

Obtención de medida de ventanas

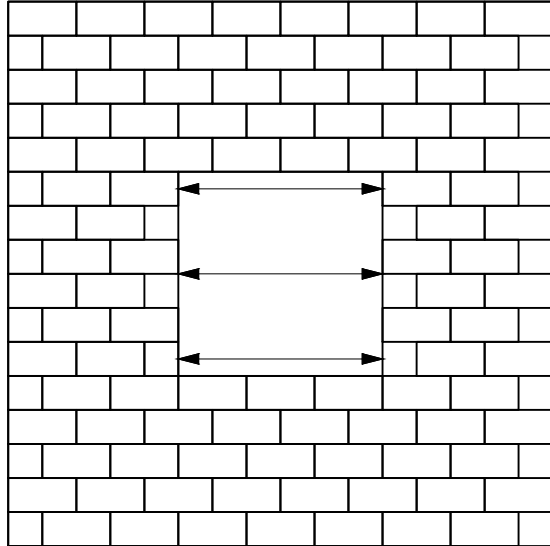

Medir el ANCHO del hueco de la ventana en 3 puntos diferentes: arriba, centro, abajo. Nos quedamos con la menor de las 3 medidas.

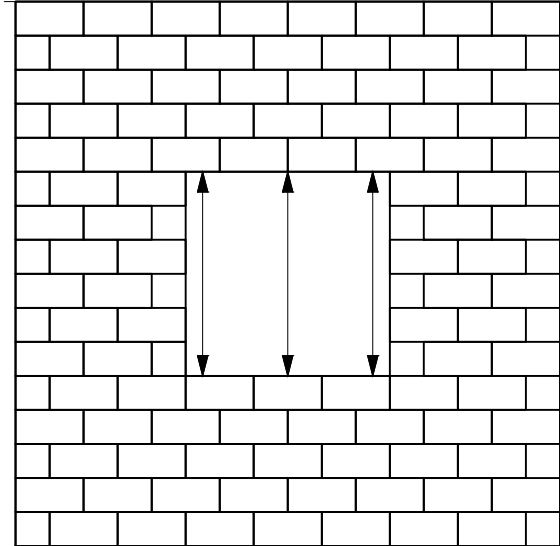

Medir el ALTO del hueco de la ventana en 3 puntos diferentes: izquierdo, centro, derecha. Nos quedamos con la menor de las 3 medidas.

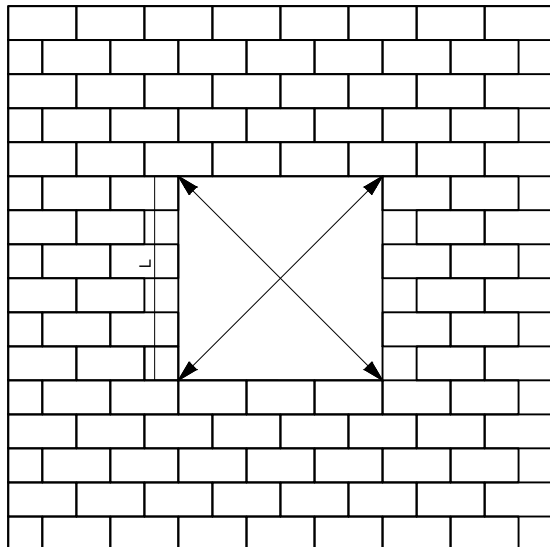

Medir las diagonales para comprobar el descuadre del hueco.
 Si:
 Les menor de 2 metros la diferencia entre las diagonales debe ser menor de 3 mm.
 Les mayor de 2 metros la diferencia entre las diagonales deber ser menor de 5 mm.

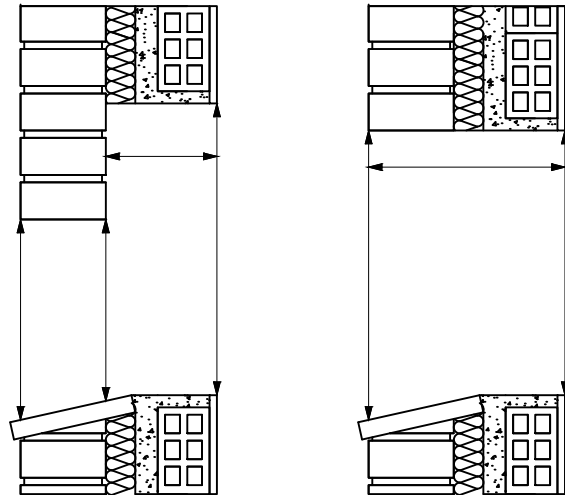

Hay que medir la profundidad del muro y el desnivel del vierteaguas cuando no hay capialzado.

Herrajes

Herrajes

Configuración básica

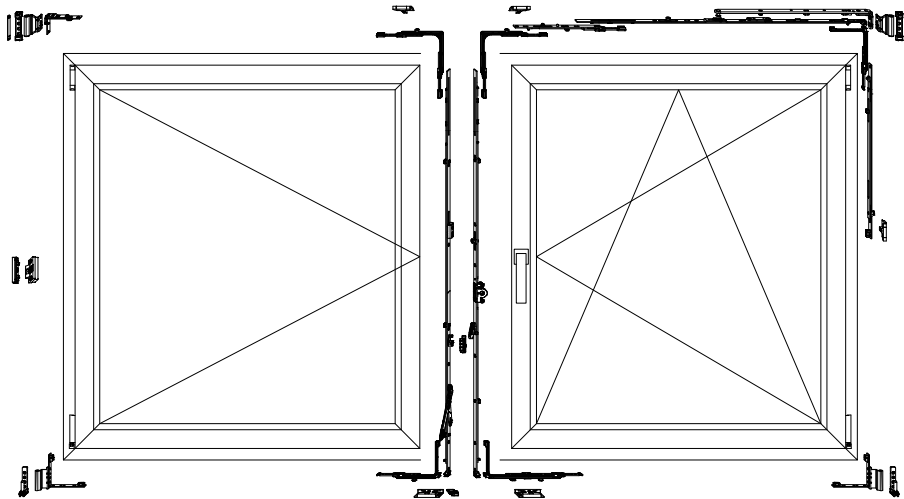

- Cerraderos estandar
- Tipo de ventana: 1200 x 1500.
- 3 Cerraderos STANDAR.
- 3 Cerraderos de seguridad.
- 1 puntos de cierre de presión oculto.

Cerradero estandar



Configuración perimetral seguridad

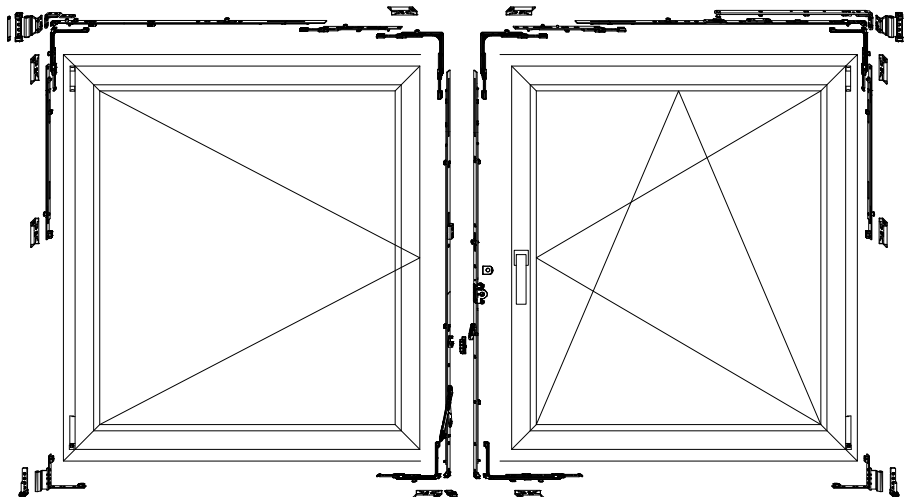

- Cerradero de seguridad
- Tipo de ventana: 1200 x 1500.
- 9 Cerraderos de seguridad.
- Placa antitaladro reforzada en manilla.

Cerradero de seguridad

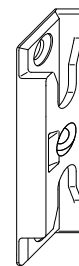

Altura de manillas

Altura de ventana	360 430	431 660	661 840	841 1090	1091 1340	1341 1590	1591 1700	1701 2450
Altura manillas	125	190	300	400	500	600	700	1050

La medidas son del canal de herraje, están expresadas en mm.

Herrajes

⋮ Configuración perimetral seguridad herraje oculto

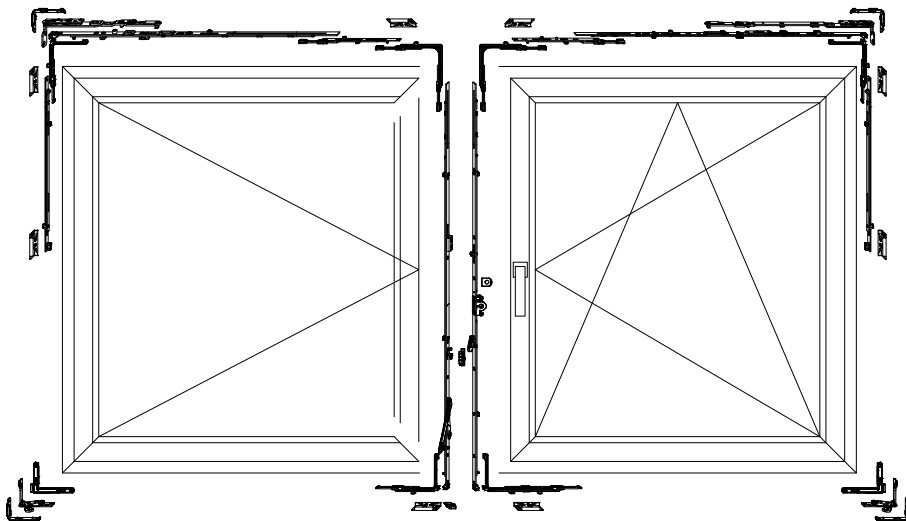

- Cerradero de seguridad
- Tipo de ventana: 1200 x 1500.
- 9 Cerraderos de seguridad.
- Placa antitaladro reforzada en manilla.

Cerradero de seguridad

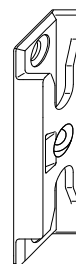

⋮ Altura de manillas

Altura de ventana	360 430	431 660	661 840	841 1090	1091 1340	1341 1590	1591 1700	1701 2450
Altura manillas	125	190	300	400	500	600	700	1050

La medidas son del canal de herraje, están expresadas en mm.

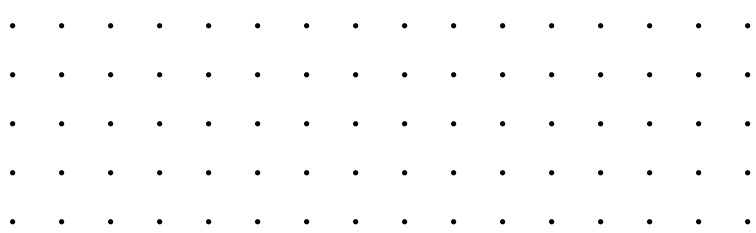

Herrajes

Medidas máximas, mínimas y pesos

Ancho mínimo 260 mm (medida de canal de herraje).
 Alto mínimo 270 mm (medida de canal de herraje).

Ancho máximo 1650 mm (medida de canal de herraje).
 Alto máximo 2450 mm (medida de canal de herraje).

Con marco de ventana se debe sumar 94 mm al ancho y alto para la medida mínima y máxima de ventana.
 Con marco de puerta se debe sumar 139,6 al ancho y alto para la medida mínima y máxima de ventana.

Peso máximo por hoja 100 kg.

Bulones de seguridad

Compensación automática de las tolerancias. Aporta máxima seguridad manteniendo el confort de uso con un sistema de cierre que permanece siempre ajustado.

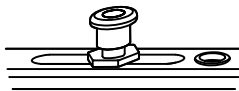

Retenedor para ventana

El elevador de hoja amortigua el cierre de la hoja y la eleva ligeramente al cerrarla. Así se consigue que las hojas anchas, que con el paso del tiempo sufren un ligero descenso, se deslicen por el marco de forma todavía suave y segura después de muchos años, para de este modo poder disfrutar de un elevado y duradero confort de uso, con una seguridad funcional máxima.

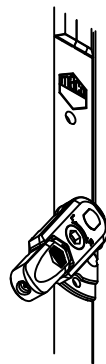

Placa antitaladro

Aumenta la seguridad de la ventana, se coloca por defecto en las ventanas con herraje perimetral de seguridad.

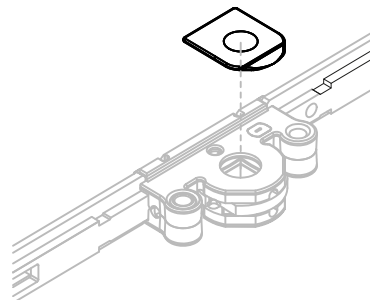

Herrajes

Manilla ventana

Manillas Toulón



Manillas KARINA



Manillas Toulón balconera



Manilla puerta

Manilla LIEJA

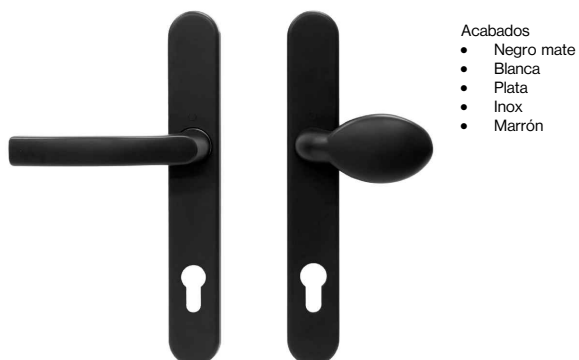

Bisagra puerta

Bisagra hasta 120 kg por hoja con 3 unidades



Herrajes

Cerradura puerta

Cerradura automática de ganchos.

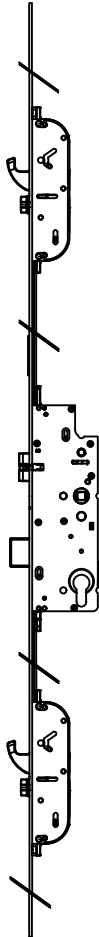

Cerradura de ganchos-punzones para portero eléctrico.

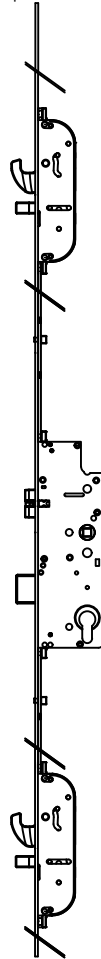

Cerradura de ganchos motorizada.



Cerradura 4 bulones

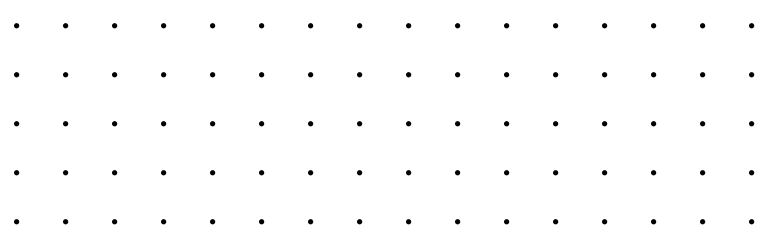

Herrajes

Regulación lateral compás

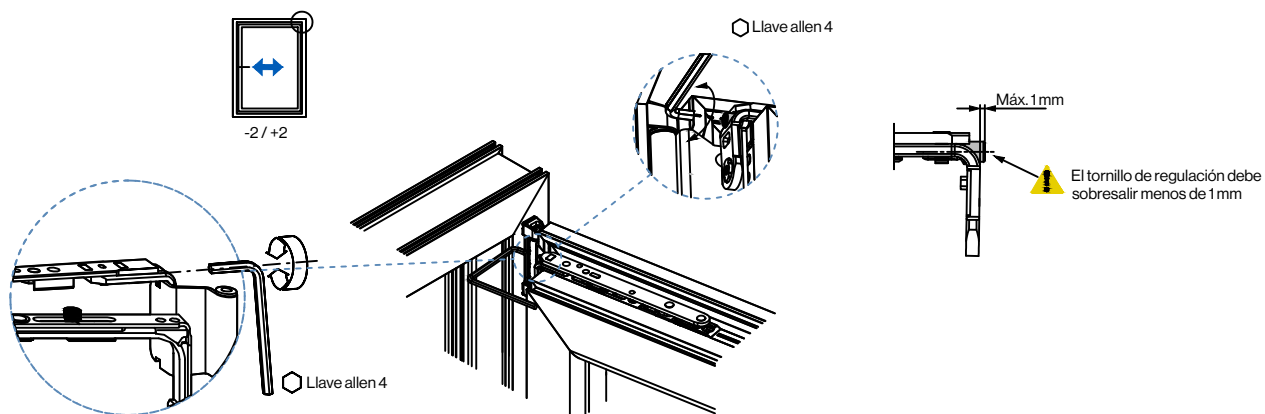

Regulación de presión compás

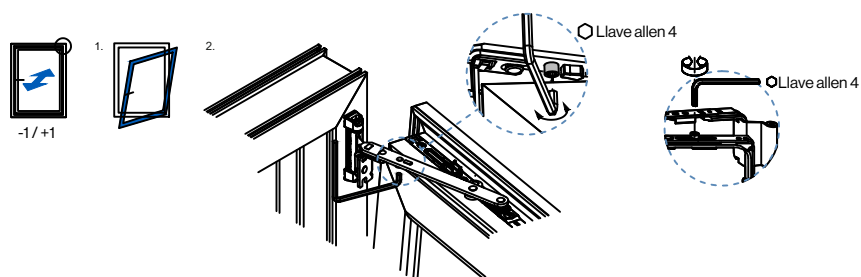

Regulación de presión falso compás

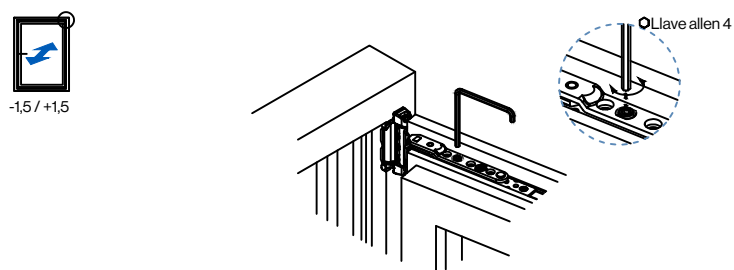

Herrajes

Regulación bisagra

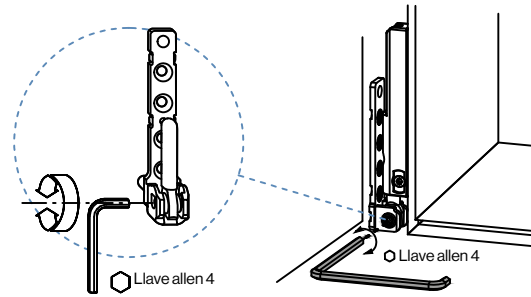
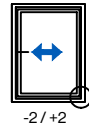

Regulación bisagra

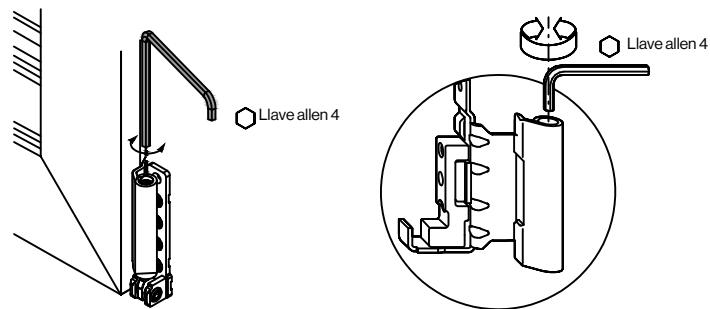
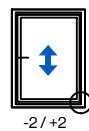

Regulación bisagra

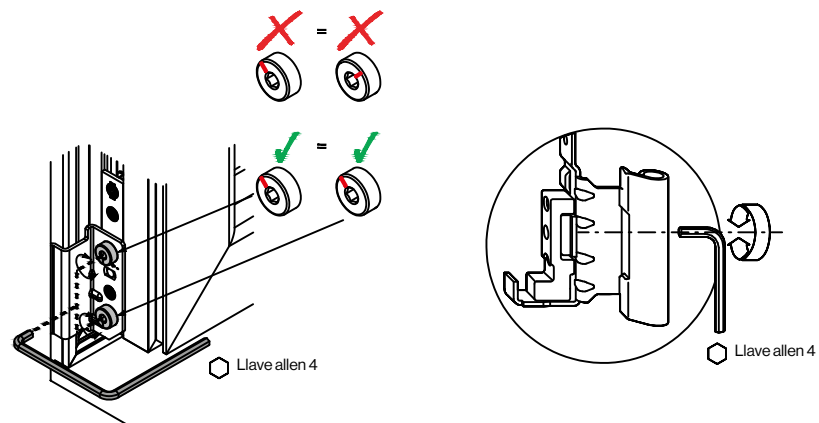

Herrajes

Regulación lateral compás oculto

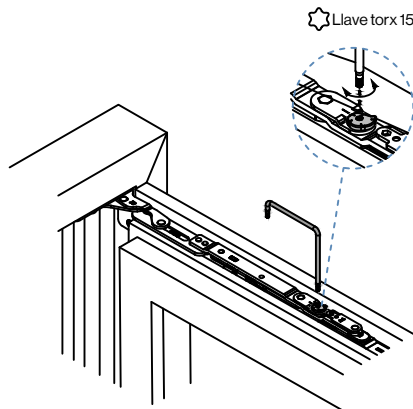
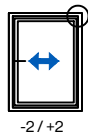

Regulación de presión compás oculto

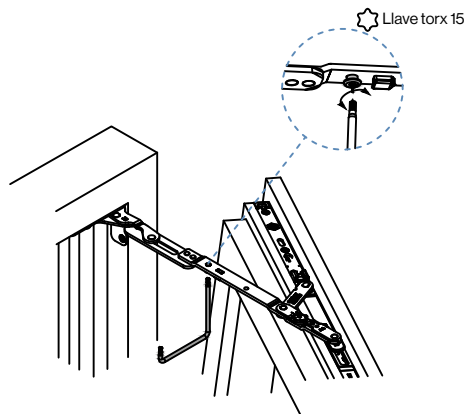
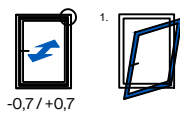

Regulación de presión falso compás oculto

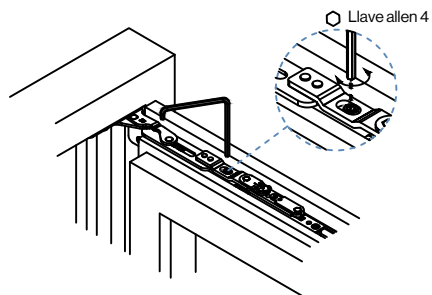

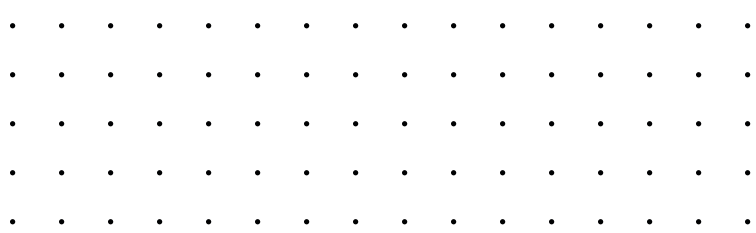

Herrajes

Regulación bisagra oculta

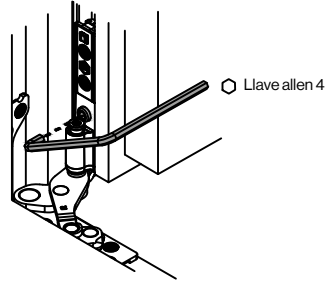
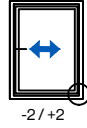

Regulación bisagra oculta

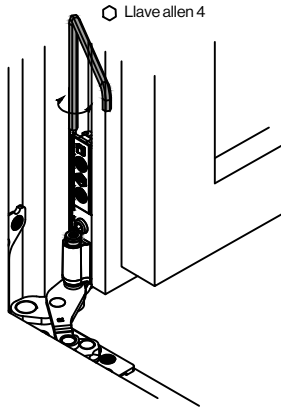
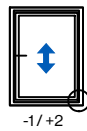

Regulación bisagra oculta

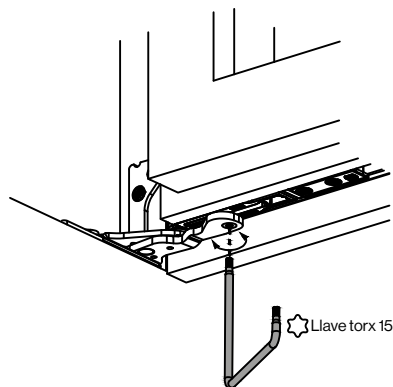

Herrajes

Regulación de presión en los bulones

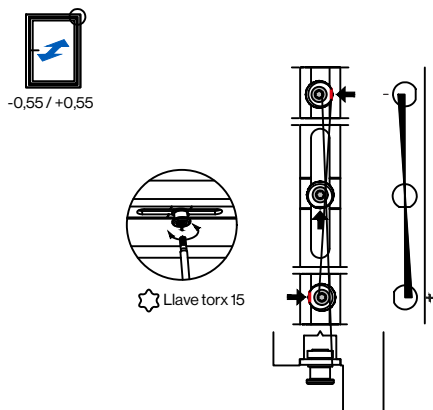

Regulación del elevador

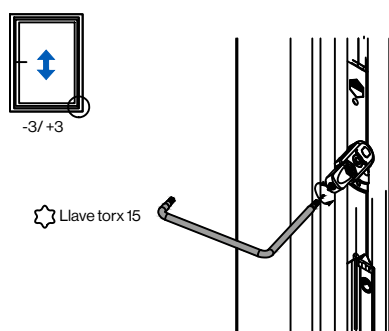

Enganche y desenganche de hoja

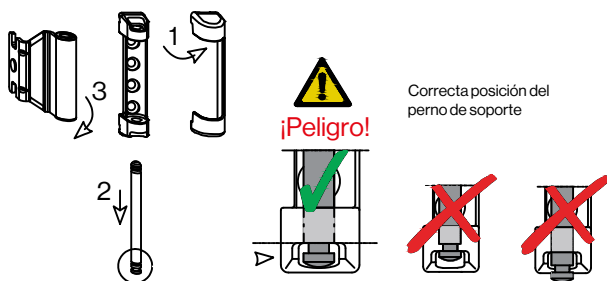

1. Quitar el embellecedor si lo hubiera.
2. Quitar el perno soporte compás hacia abajo con la herramienta adecuada. El perno sólo puede sacarse con la ventana cerrada.
3. Abrir la hoja 90° (la ventana intentará cabecear y caerse). Sacar el compás angular del soporte compás y levantar la hoja del lado inferior para sacarla del soporte bisagra. El enganche se logra realizando estos mismos pasos en orden inverso.

Lauda R-75 HV

Ventana de gama premium que aporta un elevado grado de innovación con un cuidado diseño para los proyectos exigentes. La utilización de poliamidas de 34 mm y el relleno en los perfiles garantizan el aislamiento y hermeticidad del producto.

Sección 2D

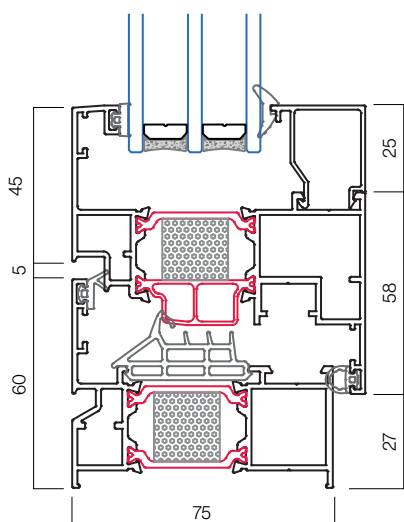

Configuración recomendada

Vidrio	Triple vidrio
Herraje	Herraje perimetral seguridad
Manilla	Toulón
Cajón de persiana	Eurostand PVC 200 Passive

Ensayos

Permeabilidad al aire (UNE EN 12207)	Clase 4
Resistencia al viento (UNE EN 12210)	C5
Resistencia al agua (UNE EN 12208)	E750
Prestaciones térmicas (EN ISO 10077-2)	$U_w \geq 0,9 \text{ W/m}^2\text{K}$
Atenuación acústica (UNE EN ISO 10140-2:2010)	$R_w \leq 44 \text{ dB}$

Consultar las dimensiones y configuración de las ventanas ensayadas

Características técnicas

Sección de marco / hoja	75 / 84,3 mm
Sección vista nudo lateral	110 mm
Acristalamiento	24 - 54 mm
Sistema de aislamiento	Espumas en los perfiles
Estanqueidad	Triple junta EPDM, con junta central de EPDM expanso
Opciones de seguridad	RC1 en ventana
Tipos de apertura	Practicable, oscilobatiente, osciloparalela, abatible, proyectante
Acabados	Anodizados, lacados, imitación madera y bicolors
Dimensiones máximas de hoja*	Ancho: 1.690 Alto: 2.640

*Consultar peso y dimensiones según tipología

Secciones 3D



saxun^í

Tu mundo, nuestro universo.

Polígono Industrial El Castillo
Avda. Unión Europea, 16
03630 • Sax (Alicante) • España

saxunsistemas.com

Tu mundo,
nuestro universo.

